



# atlantic



CLIMATISATION ET VENTILATION

## Dossier de maintenance

A l'usage du personnel autorisé seulement

### Zone Control - 3 à 8 zones

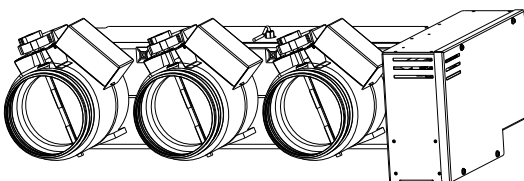
Références	Gainables compatibles
Zone Control 160 Zone Control 160 RT	ARYF 12 et 14 LAL ARYF 18 LBL
Zone Control 200 Zone Control 200 RT	ARYF 24 LBT ARYA 30 LFT/LBT ARYA 36 LFT/LBT ARYA 45 LCT

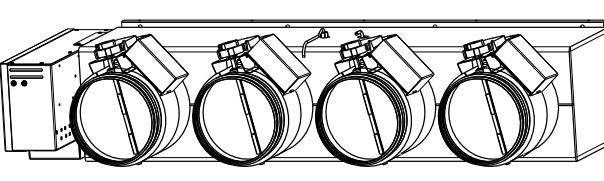

**En option**

Kit Zone plus

Kit extension



DM 913 197 #



# SOMMAIRE

<b>1. SPÉCIFICATIONS TECHNIQUES</b>	<b>1</b>
<b>2. FONCTIONS ET AFFICHAGE SUR L'UNITÉ D'AMBIANCE</b>	<b>2</b>
<b>3. PROCÉDURE D'ADRESSAGE DES ZONES</b>	<b>4</b>
3.1. Exemples en image des 4 étapes de l'adressage	4
3.2. Adressage sur la carte électronique du registre	4
3.3. Adressage sur l'unité d'ambiance	5
3.4. Paramétrage de la programmation hebdomadaire	6
3.4.1. Paramètres de la régulation	6
3.4.2. Paramètres de l'unité d'ambiance (local)	7
<b>4. MODES DE FONCTIONNEMENT</b>	<b>8</b>
4.1. Pression statique	8
4.2. Température d'insufflation	9
<b>5. PARAMÉTRAGE</b>	<b>10</b>
5.1. Liste des paramètres	10
5.2. Paramètres locaux de l'unité d'ambiance	13
<b>6. DIAGNOSTIQUE PANNES</b>	<b>14</b>
<b>7. CARATÉRISTIQUE DES SONDES DE TEMPÉRATURES</b>	<b>27</b>
7.1. Sonde de température extérieure	27
7.2. Sonde de température d'insufflation	27
<b>8. SCHÉMAS AÉRAULIQUES</b>	<b>28</b>
<b>9. SCHÉMAS ELECTRIQUE ET ÉLECTRONIQUE</b>	<b>30</b>
9.1. Schéma des connexions à l'installation	30
9.2. Entrée régulateur	32
9.3. Sortie régulateur	34
9.4. Cartes électroniques coffret électrique	36
9.5. Carte électronique registre	37
9.6. Appoint électrique	37
9.7. Bornier coffret électrique Zone Control	39
9.8. Bornier boîtier électrique gainable	40
9.9. Relai appoint électrique	40

# SPÉCIFICATIONS TECHNIQUES

## 1. SPÉCIFICATIONS TECHNIQUES

		Zone Control 160/160RT	Zone Control 200/200RT	
Tension bloc de jonction (bornier Zone Control)		X1 - 230 V AC		
		X2 - 24 V AC		
Piquage femelle	Diamètre	3 x160 mm	4 x 200 mm	
	Matériau	Acier galvanisée		
	Isolation	Mousse mélaminée - épaisseur 10 - couche aluminium		
Carte électronique du registre	Tension	24 V		
	Intensité	1,5 A		
	Puissance	36 VA		
Capteur de pression	plage de pression	de 0 à 300 Pa (0 à 3 mbar)		
	Condition température ambiante	+ 5°C à - 40°C (en fonctionnement) - 40°C à +70°C (stockage/transport)		
	Poids	45 g		
	Courant absorbé	< 8 mA		
	Charge	15 kOhm (par rapport à GND)		
	Indice de protection	IP00		
Plenum	Dimension L x P x H	895 x 466 x 283 mm	1283x 480 x 310 mm	
	Isolation	Mousse mélaminée - épaisseur 10 - couche aluminium		
Moteur registre	Tension	24 V		
	Couple	2 N.m		
	Consommation électrique	0,5 W (en fonctionnement)		
		0,2 W (en veille)		
	Condition température ambiante	- 30°C à + 50°C (en fonctionnement) - 40°C à + 80°C (stockage/transport)		
	Indice de protection	IP54		
Dimension L x P x H	56 x 158 x 20 mm			
Transformateur	Tension	Entrée	230 V	
		Sortie	24V AC	
	Fusible	2 A		
	Puissance	50 VA		
Câblage interconnexion		4 G - 1,5 mm <sup>2</sup>		
Unité d'ambiance	Câblage	2 - 0,75 mm <sup>2</sup> (torsadé et blindé)		
	Dimension L x P x H	120 x 20 x 86 mm		
	Couleur	Blanc - RAL9003		
	Poids	108 g		
	Matière	Plastique		
	Indice de protection	IP 30		
	Distance maxi. entre 2 unités	700 m		
	Conditions ambiantes	Température	+ 5°C à + 40°C (en fonctionnement) - 25°C à + 70°C (stockage/transport)	
		Humidité relative	< 85% (en fonctionnement) < 93% (stockage/transport)	
Sonde extérieure	Câblage	2 - 0,75 mm <sup>2</sup>		
	Dimension L x P x H	80 x 20 x 92 mm		
	Couleur	RAL 9003		
	Poids	93 g		
	Matière	Plastique ASA		
	Indice de protection	IP 54		
	Eléments de mesure	CTN 10 kOhms		
	Conditions ambiantes	Température	+ 70°C à - 40°C (en fonctionnement) + 65°C à - 25°C (stockage/transport)	
Humidité relative		0 à 100% (en fonctionnement) < 95% (stockage/transport)		

# FONCTIONS ET AFFICHAGES SUR L'UNITÉ D'AMBIANCE

## 2. FONCTIONS ET AFFICHAGE SUR L'UNITÉ D'AMBIANCE

Sur l'écran s'affichent la température ambiante, la température de consigne, les modes de fonctionnement, l'heure, le jour de la semaine, etc...

Fig. 1 - Unité d'ambiance

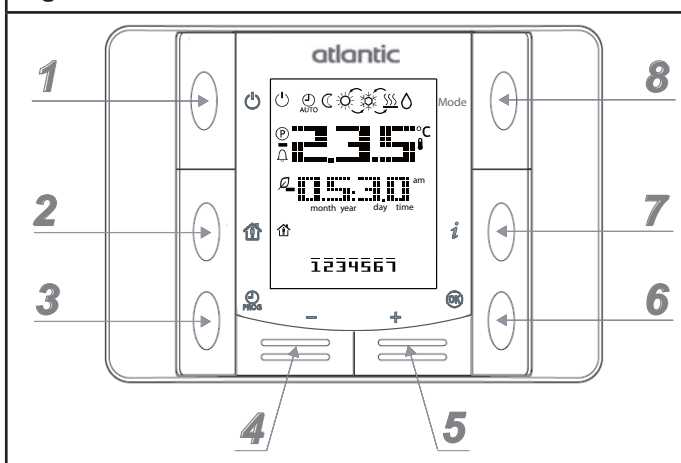
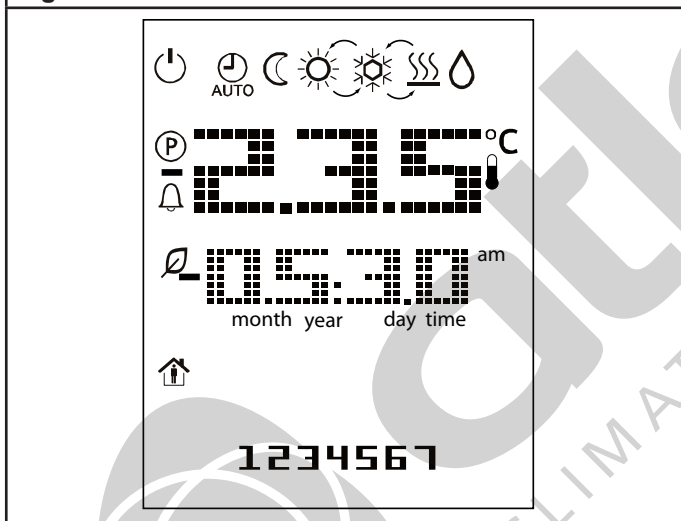

Fig. 2 - Écran LCD



• La Fig. 2 représente l'ensemble des pictogrammes affichables à l'écran. La description des icônes et des valeurs affichées sont indiquées dans le Tableau 1.

Tableau 1

Affichage	Description
	Cet affichage indique la température de consigne en °C
	Cet affichage indique la température ambiante en °C
	Heure
	Jour de la semaine (1 = lundi, ..., 7 = dimanche)
	Veille/hors gel
	Programmation hebdomadaire
	Mode économique
	Mode chauffage confort
	Mode rafraîchissement confort*
	Appoint électrique
	Mode déshumidification*
	Mode présence/absence
	Température extérieure
	Alarme (clignote)
	Mode paramétrage de la régulation (combiné avec un numéro de paramètre)
	Automatique modèles réversibles
	Le mode de fonctionnement actif clignote
	 Hiver (chauf.) Mi-saison (veille) Été (rafr.)
	Automatique modèles chaud seul
	Le mode de fonctionnement actif clignote
	 Hiver (chauf.) Mi-saison (veille) Été (veille)
	Mode secours (appoint électrique en marche).

\* uniquement sur les modèles réversibles.

## FONCTIONS ET AFFICHAGES SUR L'UNITÉ D'AMBIANCE

Tableau 2 - Descriptions des boutons

N°	Icône	Nom	Fonctions	
			Unité d'ambiance Principale (adresse 1)	Unité d'ambiance Secondaire (adresse 2, 3, ...)
1		Marche/Veille	<ul style="list-style-type: none"> <li>• Un appui court pour mettre en veille (hors gel) ou en marche la zone affectée à cette unité d'ambiance.</li> <li>• Un appui long pour mettre en veille (hors gel) ou en marche toutes les zones.</li> </ul>	<ul style="list-style-type: none"> <li>• Un appui court pour mettre en veille (hors gel) ou en marche la zone affectée à cette unité d'ambiance.</li> </ul>
2		Présence/Absence	<ul style="list-style-type: none"> <li>• Un appui court permet de passer du mode Eco (absence) au mode confort (présence) et réciproquement pendant 4 heures.</li> <li>• Un appui long pour entrer dans le paramétrage "Vacances", les boutons +/- permettent de définir le nombre de jour d'absence (décompter à partir du lendemain), valider avec le bouton .</li> </ul>	<ul style="list-style-type: none"> <li>• Un appui court permet de passer du mode Eco (absence) au mode confort (présence) et réciproquement pendant 4 heures.</li> </ul>
3	 PROG	Heure/Date	<ul style="list-style-type: none"> <li>• Un appui court pour paramétrer l'heure et la date. Les boutons +/- et  permettent de les modifier.</li> </ul>	<ul style="list-style-type: none"> <li>• Un appui court pour paramétrer l'heure et la date. Les boutons +/- et  permettent de les modifier.</li> </ul>
		Programmation hebdomadaire	<ul style="list-style-type: none"> <li>• Un appui long pour paramétrer la programmation hebdomadaire.</li> </ul>	<ul style="list-style-type: none"> <li>• Un appui long pour paramétrer la programmation hebdomadaire.</li> </ul>
4	-	Diminuer	<ul style="list-style-type: none"> <li>• Un appui court pour ajuster la température de consigne, chaque pression sur le bouton - diminue la température de consigne de 0,5°C (dans les limites du système) seule la consigne confort peut être changée.</li> </ul>	
5	+	Augmenter	<ul style="list-style-type: none"> <li>• Un appui court pour ajuster la température de consigne, chaque pression sur le bouton + augmente la température de consigne de 0,5°C (dans les limites du système) seule la consigne confort peut être changée.</li> </ul>	
6		Validation	<ul style="list-style-type: none"> <li>• Un appui court pour valider les modifications.</li> </ul>	
			<ul style="list-style-type: none"> <li>• Un appui long permet d'acquitter le code erreur A08 (voir "7.3. Affichage des codes erreurs", page 13).</li> </ul>	
7		Information	<ul style="list-style-type: none"> <li>• Un appui court pour connaître la température extérieure.</li> </ul>	
			<ul style="list-style-type: none"> <li>• Un appui long pour connaître la température ambiante.</li> </ul>	
8		Mode de fonctionnement	<ul style="list-style-type: none"> <li>• Un appui court pour faire défiler et sélectionner le symbole du mode de fonctionnement. Le symbole du mode de fonctionnement en cours s'affichera sur l'écran comme indiqué Fig. 3, page 4.</li> </ul>	<ul style="list-style-type: none"> <li>• Un appui court pour faire défiler et sélectionner le symbole du mode de fonctionnement. Le symbole du mode de fonctionnement en cours s'affichera sur l'écran comme indiqué Fig. 4 et Fig. 5, page 4.</li> </ul>
			<ul style="list-style-type: none"> <li>• Permet de changer de mode principal pour toute l'installation et de mode secondaire pour la zone affectée à cette unité d'ambiance (Chauffage, Rafraîchissement*, Déshumidification* et Automatique).</li> </ul>	<ul style="list-style-type: none"> <li>• Permet de changer uniquement de mode secondaire (Confort, Eco, Veille, Programmation hebdomadaire) dans la zone affectée à cette unité d'ambiance.</li> </ul>

Appui court ► implusion

Appui long ► plus de 2 secondes

\* *uniquement sur les modèles réversibles.*

# PROCÉDURE D'ADRESSAGE

## 3. PROCÉDURE D'ADRESSAGE DES ZONES

### 3.1. Exemples en image des 4 étapes de l'adressage

Fig. 3 - Adressage Zone 1 + Programmation hebdomadaire 2

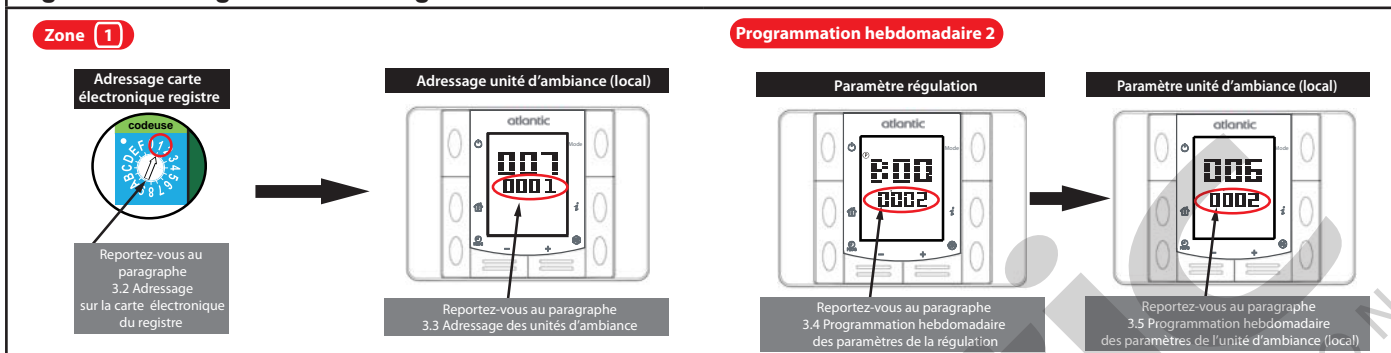

Fig. 4 - Adressage Zone 2 + Programmation hebdomadaire 1

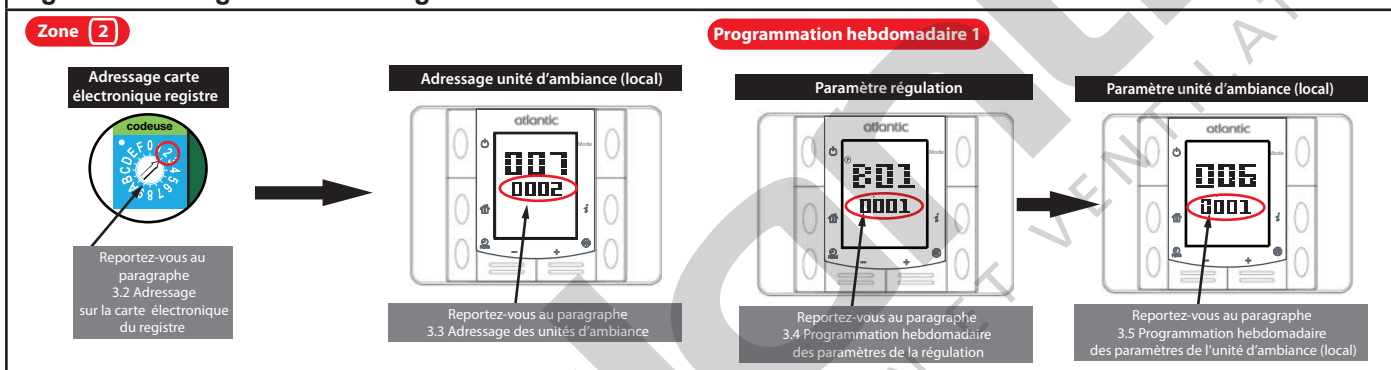
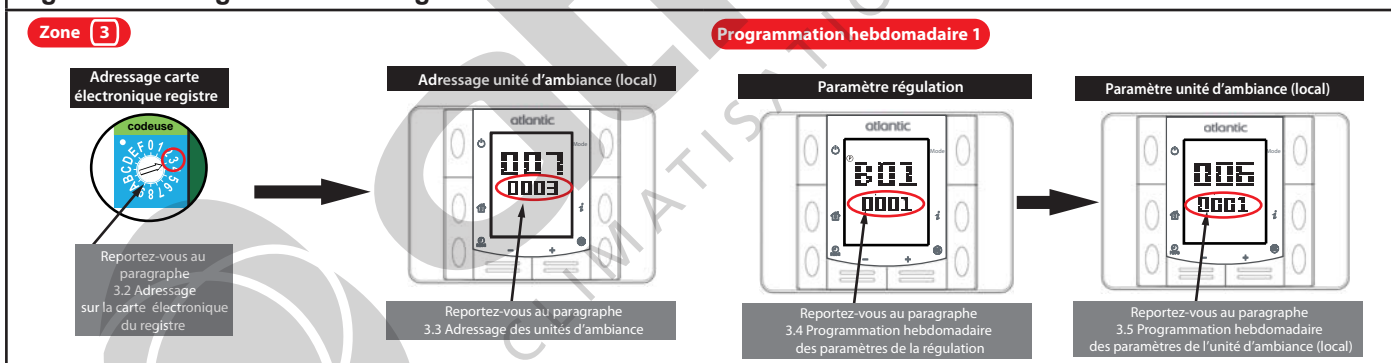

Fig. 5 - Adressage Zone 3 + Programmation hebdomadaire 1



### 3.2. Adressage sur la carte électronique du registre

Pour adresser, c'est à dire choisir le n° de la zone du registre, vous devez régler la roue codeuse située sur la carte registre. Positionnez la flèche de la roue codeuse (à l'aide d'un tournevis plat) sur le n° de la zone sélectionnée (Fig. 6).

**Fig. 6**  
Roue codeuse

N° Roue	N° zone	N° Roue	N° zone
1*	1	5	5
2*	2	6	6
3*	3	7	7
4*	4	8	8

Roue codeuse  
Exemple : " Zone 1" \*

\*Réglage usine de la roue codeuse.

#### ⚠ ATTENTION

- Chaque registre doit avoir une adresse différente, les roues codeuses sont adressées d'usine à des valeurs différentes, de 1 à 3 pour le Zone Control 160 ou de 1 à 4 pour le Zone Control 200.
- Les adresses doivent toujours se suivre, Il est interdit de sauter un numéro. Par exemple, on ne peut pas adresser de 2 à 4 sans qu'une adresse 3 soit paramétrée.
- L'adresse du registre doit être **identique** à l'adresse de l'unité d'ambiance de la pièce à laquelle le registre est connecté (Fig. 22).

## PROCÉDURE D'ADRESSAGE

### 3.3. Adressage sur l'unité d'ambiance

#### ⚠ ATTENTION

- Ne modifiez que le paramètre "007" correspondant à l'adressage de la zone.

Pour déterminer l'adresse de la zone sur l'unité d'ambiance, vous devez paramétrer chaque unité d'ambiance comme suit.

1. Appuyez simultanément sur les boutons +/-, marche/veille  et **Mode**.

Fig. 7



2. Appuyez à nouveau sur **Mode** pour accéder aux paramètres de la zone.

Fig. 8

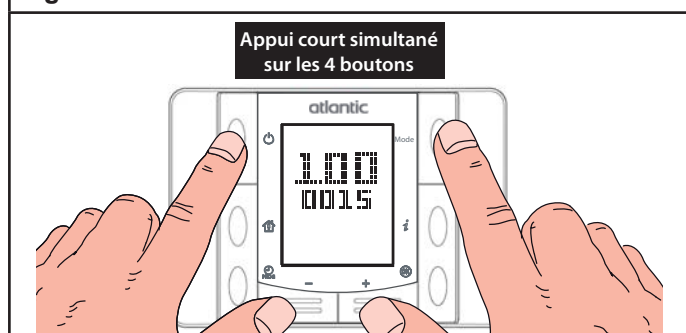
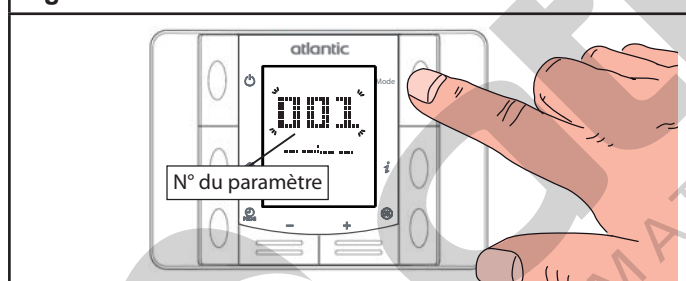

3. Faites défiler, avec les boutons +/-, les différents numéros des paramètres.

Fig. 9

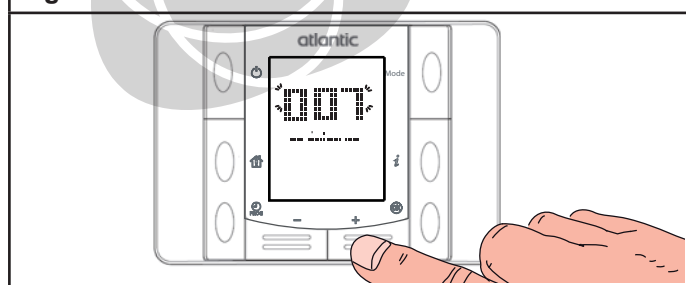

Pour paramétrer l'adresse de la zone, allez jusqu'au numéro "007".

4. Appuyez sur le bouton mode, la valeur du paramètre adresse de la zone clignote.

Fig. 10



5. A l'aide des boutons +/-, vous modifiez la valeur du paramètre l'adresse de la zone selon la configuration de votre installation.

Fig. 11 - Exemple adressage en Zone 2



6. Pour valider l'adressage appuyez sur le bouton **Mode**. Le numéro du paramètre clignote à nouveau.

Fig. 12



7. Pour sortir de l'adressage appuyez sur le bouton marche/veille  jusqu'à afficher l'écran normal de fonctionnement.

Fig. 13



#### ⚠ ATTENTION

Adressez toutes les unités d'ambiance en vous assurant des correspondances avec les adresses des cartes registres.

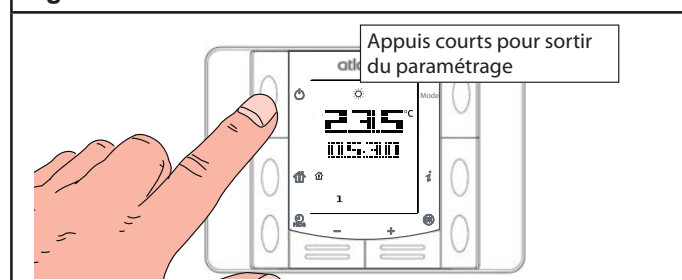
# PROCÉDURE D'ADRESSAGE

## 3.4. Paramétrage de la programmation hebdomadaire

### 3.4.1. Paramètres de la régulation

1. Pour accéder au mode paramétrage de la régulation, et sélectionner la programmation hebdomadaire vous devez appuyer simultanément sur les boutons **+/-** et **Mode** (Fig. 14).

Fig. 14

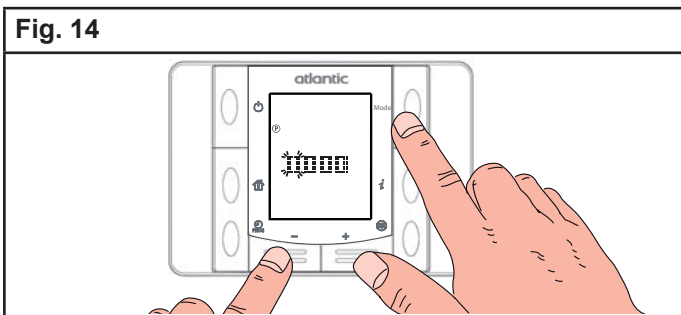

Le bouton  **marche/arrêt** est utilisé pour annuler et le bouton **Mode** pour valider.

2. Composez les codes spécialiste à l'aide des boutons **+/-**, et validez avec le bouton **Mode** (chaque chiffre du code).

Fig. 15 - Exemple : code installateur

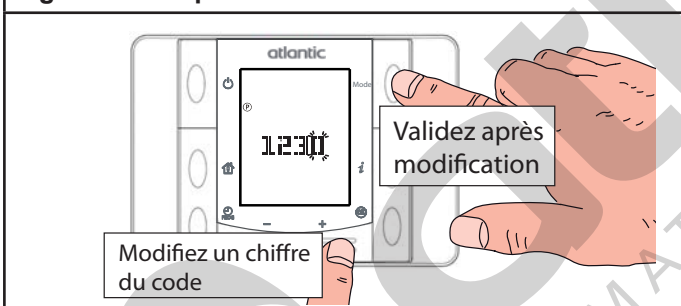

3. Validez tous les chiffres du code avec le bouton **Mode**. Si le code est correct le n° du menu de paramètre s'affichera comme suit Fig. 16.

Si votre code est incorrect, " - - - - " s'affichera encore.

Fig. 16

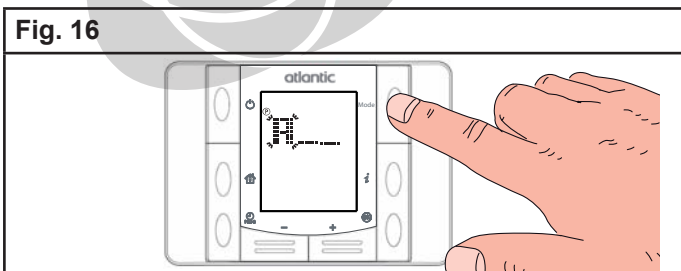

4. La sélection du n° du paramètre est réalisée à l'aide des boutons **+/-**, et la validation avec le bouton **Mode**. Sélectionnez et validez la lettre puis les deux chiffres composant le n° du menu (Fig. 17).

Fig. 17

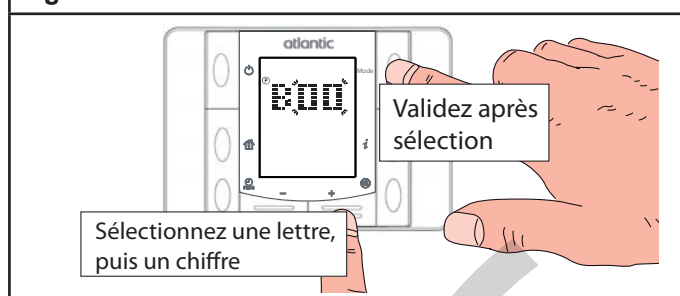

Référez-vous au "5.1. Liste des paramètres", page 10, pour connaître le détail des paramètres.

3. Validez le n° du paramètre avec la touche **Mode**, si la valeur est modifiable la ligne de la valeur du paramètre clignotera. Si la valeur est uniquement consultable la ligne ne clignotera pas.

Fig. 18 - Exemple : Programmation hebdomadaire 1 pour la zone 1

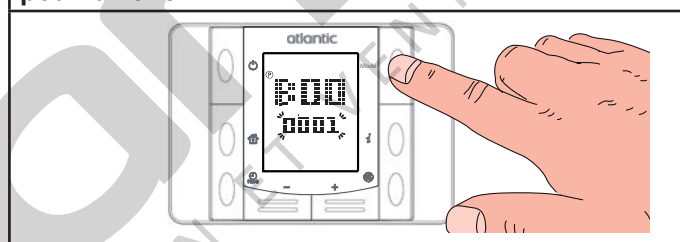

4. Modifiez la valeur du paramètre avec les boutons **+/-**.

Fig. 19 - Exemple : Programmation hebdomadaire 2 pour la zone 1

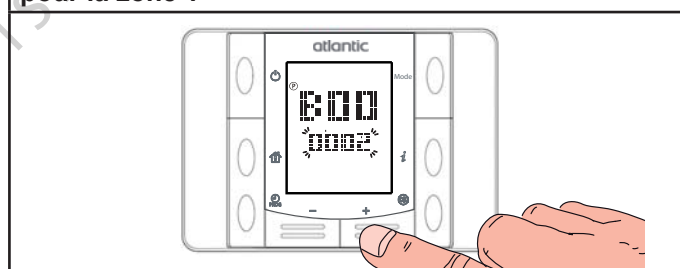

5. Validez avec la touche **Mode**, le n° du menu de paramètre clignote à nouveau.

Fig. 20 - Validation du paramètre

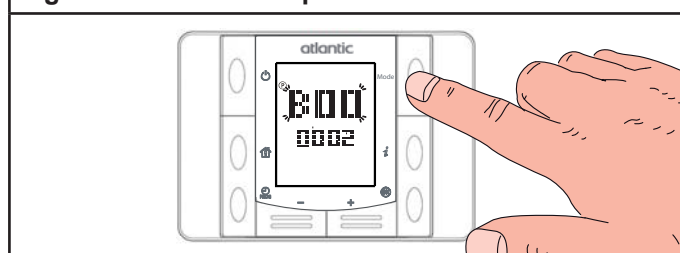

6. Pour quitter le mode paramétrage appuyez sur le bouton  3 fois. Après une minute sans action, vous sortirez automatiquement du mode paramétrage de la régulation.

# PROCÉDURE D'ADRESSAGE

**Fig. 21 - Quitter le paramétrage**

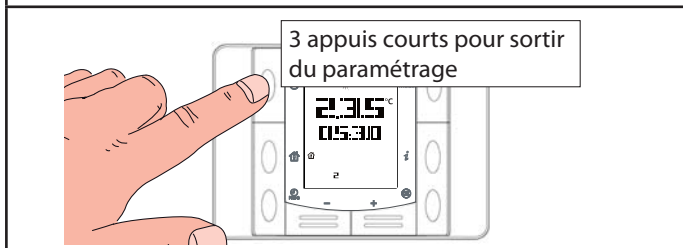

7. Pour **sortir de la programmation** appuyez sur le bouton marche/veille  jusqu'à afficher l'écran avec "P --" qui clignote.

**Coupez puis rétablissez l'alimentation pour valider toutes les étapes de l'adressage.**

Exemple adressage/programmation avec 3 zones :

Zone	N°	1	2	3
	Paramètre 007 unité d'ambiance		0001	0002
Programmation hebdomadaire	N°	2	1	1
	Paramètre régulation*	B00 = 0002	B01 = 0001	B02 = 0001
	Paramètre 006 unité d'ambiance	0002	0001	0001

\*voir "5.1. Liste des paramètres", page 10

## 3.4.2. Paramètres de l'unité d'ambiance (local)

### ⚠ ATTENTION

• Ne modifiez que le paramètre "006" correspondant à la programmation hebdomadaire de la zone.

1. Suivez les mêmes indications des étapes 1 à 3 du "3.3. Adressage sur l'unité d'ambiance", page 5, mais cette fois-ci pour accéder au n° de paramètre "006".

2. Appuyez sur le bouton mode, la valeur du paramètre n° de la programmation hebdomadaire clignote.

**Fig. 22 - Exemple programmation hebdomadaire 1**



5. A l'aide des boutons +/-, vous modifiez la valeur du paramètre n° de la programmation hebdomadaire selon votre choix de programmation.

**Fig. 23 - Exemple programmation hebdomadaire 2**



6. Pour valider l'adressage appuyez sur le bouton **Mode**. Le numéro du paramètre clignote à nouveau.

**Fig. 24**

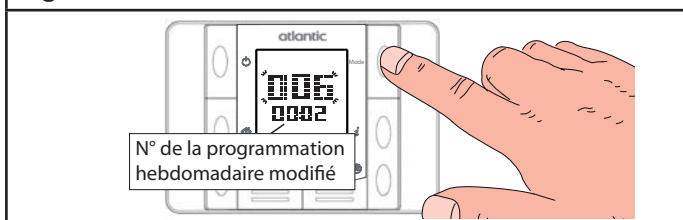

⚠ ATTENTION  
L'affichage "P --" clignotant disparaîtra de l'écran de l'unité d'ambiance après avoir coupé puis rétabli l'alimentation.

## 4. MODES DE FONCTIONNEMENT

### Mode Automatique

Le mode automatique consiste à passer automatiquement en mode Chauffage, Rafraîchissement\*, ou Veille, en fonction de la température de l'air extérieur moyennée sur 24 heures et de la moyenne des températures ambiantes.

Les conditions nécessaires au passage d'un mode de fonctionnement principal à l'autre en mode automatique sont indiquées dans la figure suivante.

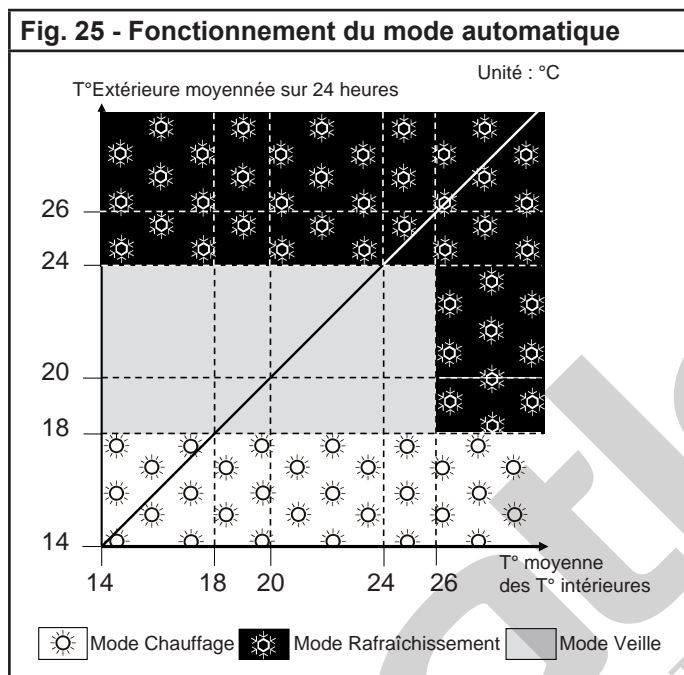

• Au-dessus d'une température extérieure moyennée de 24°C, le mode rafraîchissement (☀☒) est activé\*.

• Au-dessous d'une température extérieure moyennée de 18°C, le mode chauffage (☀) est activé.

• Si la température extérieure moyennée est entre 18°C et 24°C et la moyenne des températures intérieures est au-dessous de 26°C, le fonctionnement reste en mode veille (ni chauffage, ni rafraîchissement\*).

• Si la température extérieure moyennée est entre 18°C et 24°C et la moyenne des températures intérieures dépasse 26°C, le mode rafraîchissement (☀☒) est activé\*.

**Tableau 3 - Paramètres relatifs au mode automatique**

N° de paramètre	Fonction	Valeur*	Plage de réglage ou d'affichage
<b>C 1 2</b>	<b>Température ext.veille/ chauffage</b>	18°C	8/30°C
<b>C 2 2</b>	<b>Température ext. veille/rafraîchissement*</b>	24°C	8/35°C
<b>C 2 3</b>	<b>Moyenne T° ambiante activation rafraîchissement (mode automatique)</b>	26°C	8/35°C
<b>C 2 4</b>	<b>Temporisation au changement de mode</b>	0 h	0/100 h

\* par défaut.

### 4.1. Pression statique

• Équilibrage aéraulique possible par paramétrage : possibilité de régler les ouvertures maximales des registres.

Veillez-vous reporter aux paramètres suivants :

**G 2 3** pour la pression nominale

**G 2 5** pour la pression maximale

Pour le détail de ces paramètres voir "5.1. Liste des paramètres", page 10.

• La vitesse de ventilation est pilotée pour obtenir une pression statique demandée.

• La consigne de pression statique s'adapte en fonction de l'ouverture des volets des registres.

• Lorsqu'un volet d'un registre est ouvert au moins à 15 % le ventilateur démarre (un besoin est détecté).

• La pression statique maximum (80 à 140 Pa) est basée sur la position d'ouverture maximum du volet de 100%.

Pour connaître les pressions statiques recommandées selon le type de modèles installés reportez-vous au 6.8.3. Paramétrage des pressions dans la notice d'installation.

\* *uniquement sur les modèles réversibles.*

# MODES DE FONCTIONNEMENT

## 4.2. Température d'insufflation

• Le fonctionnement du Zone Control est asservi à la température d'insufflation.

• La température de consigne d'insufflation est ajustée en fonction de la température extérieure, des températures de consignes ambiantes.

• Les courbes de températures d'insufflation présentées en mode chauffage (Fig. 26) se réfèrent à une température d'ambiance de 20°C et en mode rafraîchissement (Fig. 27) se réfèrent à une température d'ambiance de 24°C.

• La pente de la température d'insufflation détermine l'impact des variations de la température extérieure sur les variations de la température d'insufflation.

• **En mode chauffage**, plus la pente est forte, plus une faible diminution de la température extérieure entraîne une augmentation importante de la température d'insufflation.

• **En mode rafraîchissement**, plus la pente est forte, plus une faible augmentation de la température extérieure entraîne une diminution importante de la température d'insufflation\*.



Tableau 4 - Paramètres relatifs à la température d'insufflation			
N° de paramètre	Fonction	Valeur*	Plage de réglage ou d'affichage
C 1 3	T° de soufflage minimum (chauffage)	28°C	10/80°C
C 1 4	T° de soufflage maximum (chauffage)	46°C	10/80°C
C 2 5	T° de soufflage minimum (rafraîchissement*)	6°C	4/35°C
C 2 6	T° de soufflage maximum (rafraîchissement*)	18°C	5/35°C

\* par défaut.

\* uniquement sur les modèles réversibles.

# PARAMÉTRAGE

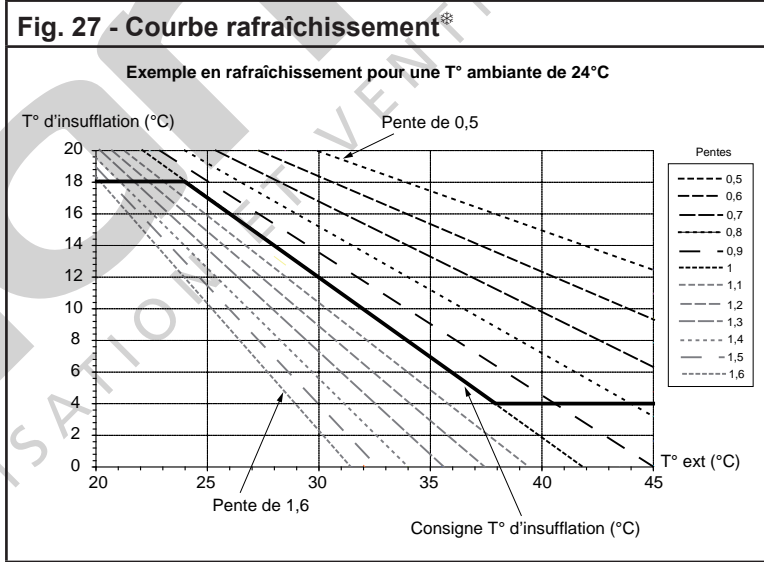
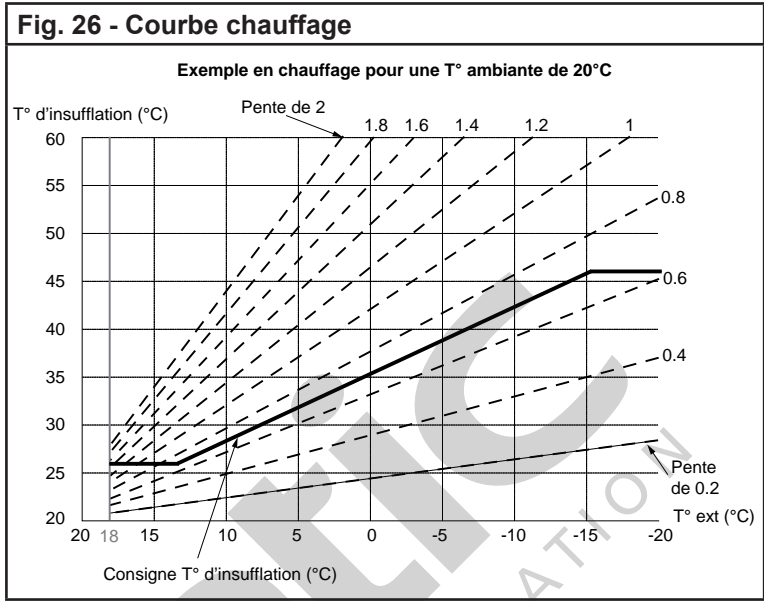
## 5. PARAMÉTRAGE

### 5.1. Liste des paramètres

Les paramètres sont accessibles en composant le code **6931 (S - spécialiste)**. Vous trouverez ci-dessous les paramètres accessibles, lecture (L) et écriture (E), selon les niveaux d'accès.

N° de paramètre	Niveau	Fonction	Valeur*	Plage de réglage ou d'affichage	Pas	Unité	Modif.
<b>A 1 Paramètres généraux</b>							
<b>A 1 1</b>	I	<b>Nombre de zones</b>	4	1/8	1	-	L/E
<b>A 1 2</b>	I	<b>Appoint électrique</b>	0*: Non 1: Oui	1/0	1	-	L/E
<b>A 1 3</b>	I	<b>Sens d'action entrée D1</b>	0* Contact de repos (NO) 1 Contact de travail (NF)	0/1	1	-	L/E
<b>A 1 4</b>	I	<b>Sens d'action entrée D2</b>	0* Contact de repos (NO) 1 Contact de travail (NF)	0/1	1	-	L/E
<b>A 1 5</b>	I	<b>Version logiciel</b>	0.0	0.0/99.9	-	-	L
<b>A 1 6</b>	I	<b>Correction de la sonde de T° extérieure</b>	0	-3/3	0,1	°C	L/E
<b>A 1 7</b>	I	<b>Reset</b>	0	1/0	1	-	L/E
<b>A 3 Corrections</b>							
<b>A 3 0</b>	I	<b>Correction de la sonde de l'unité d'ambiance 1</b>	0	-3/3	0,1	°C	L/E
<b>A 3 1</b>	I	<b>Correction de la sonde de l'unité d'ambiance 2</b>	0	-3/3	0,1	°C	L/E
<b>A 3 2</b>	I	<b>Correction de la sonde de l'unité d'ambiance 3</b>	0	-3/3	0,1	°C	L/E
<b>A 3 3</b>	I	<b>Correction de la sonde de l'unité d'ambiance 4</b>	0	-3/3	0,1	°C	L/E
<b>A 3 4</b>	I	<b>Correction de la sonde de l'unité d'ambiance 5</b>	0	-3/3	0,1	°C	L/E
<b>A 3 5</b>	I	<b>Correction de la sonde de l'unité d'ambiance 6</b>	0	-3/3	0,1	°C	L/E
<b>A 3 6</b>	I	<b>Correction de la sonde de l'unité d'ambiance 7</b>	0	-3/3	0,1	°C	L/E
<b>A 3 7</b>	I	<b>Correction de la sonde de l'unité d'ambiance 8</b>	0	-3/3	0,1	°C	L/E
<b>B 0 Programmations hebdomadaires des zones</b>							
<b>B 0 0</b>	I	<b>Choix de la prog. hebdomadaire de la zone 1</b>		1/4	1	-	L/E
<b>B 0 1</b>	I	<b>Choix de la prog. hebdomadaire de la zone 2</b>		1/4	1	-	L/E
<b>B 0 2</b>	I	<b>Choix de la prog. hebdomadaire de la zone 3</b>	1 : Prog. hebdo. 1*	1/4	1	-	L/E
<b>B 0 3</b>	I	<b>Choix de la prog. hebdomadaire de la zone 4</b>	2 : Prog. hebdo. 2	1/4	1	-	L/E
<b>B 0 4</b>	I	<b>Choix de la prog. hebdomadaire de la zone 5</b>	3 : Prog. hebdo. 3	1/4	1	-	L/E
<b>B 0 5</b>	I	<b>Choix de la prog. hebdomadaire de la zone 6</b>	4 : Prog. hebdo. 4	1/4	1	-	L/E
<b>B 0 6</b>	I	<b>Choix de la prog. hebdomadaire de la zone 7</b>		1/4	1	-	L/E
<b>B 0 7</b>	I	<b>Choix de la prog. hebdomadaire de la zone 8</b>		1/4	1	-	L/E
<b>C 1 Mode chauffage</b>							
<b>C 1 1</b>	U	<b>Consigne hors gel</b>	8	4/15	0,5	°C	L/E
<b>C 1 2</b>	I	<b>Température extérieure veille/chauffage</b>	18	8/30	0,5	°C	L/E
<b>C 1 3</b>	I	<b>T° de soufflage minimum</b>	28	10/80	0,5	°C	L/E
<b>C 1 4</b>	I	<b>T° de soufflage maximum</b>	46	10/80	0,5	°C	L/E
<b>C 1 5</b>	I	<b>Influence de la T° d'ambiance</b>	50	0/100	1	%	L/E
<b>C 1 6</b>	I	<b>Pente</b>	1	0,1/4	0,1	-	L/E
<b>C 2 Mode rafraîchissement*</b>							
<b>C 2 1</b>	I	<b>Influence de la T° d'ambiance</b>	50	0/100	1	%	L/E
<b>C 2 2</b>	I	<b>Température extérieure Veille/Rafraîchissement*</b>	24	8/35	0,5	°C	L/E
<b>C 2 3</b>	I	<b>Moyenne T° ambiante activation rafraîchissement (mode automatique)</b>	26	8/35	0,5	°C	L/E
<b>C 2 5</b>	I	<b>T° de soufflage minimum</b>	6	4/35	0,5	°C	L/E
<b>C 2 6</b>	I	<b>T° de soufflage maximum</b>	18	5/35	0,5	°C	L/E
<b>C 2 7</b>	I	<b>Pente</b>	1	0,1/4	0,1	-	L/E

\* par défaut

\* **uniquement sur les modèles réversibles.**

# PARAMÉTRAGE

N° de paramètre	Niveau	Fonction	Valeur*	Plage de réglage ou d'affichage	Pas	Unité	Modif.
<b>C 3 Mode déshumidification*</b>							
<b>C 3 1</b>	<b>S</b>	<b>Température de consigne</b>	10	8/25	0,5	°C	L/E
<b>C 3 2</b>	<b>I</b>	<b>Pression déshumidification</b>	30	0/300	5	Pa	L/E
<b>D 0 Mode chauffage zone 1</b>							
<b>D 0 1</b>	<b>U</b>	<b>Consigne Eco zone 1</b>	18	4/28	0.5	°C	L/E
<b>D 1 1</b>	<b>U</b>	<b>Consigne Eco zone 2</b>	18	4/28	0.5	°C	L/E
<b>D 2 1</b>	<b>U</b>	<b>Consigne Eco zone 3</b>	18	4/28	0.5	°C	L/E
<b>D 3 1</b>	<b>U</b>	<b>Consigne Eco zone 4</b>	18	4/28	0.5	°C	L/E
<b>D 4 1</b>	<b>U</b>	<b>Consigne Eco zone 5</b>	18	4/28	0.5	°C	L/E
<b>D 5 1</b>	<b>U</b>	<b>Consigne Eco zone 6</b>	18	4/28	0.5	°C	L/E
<b>D 6 1</b>	<b>U</b>	<b>Consigne Eco zone 7</b>	18	4/28	0.5	°C	L/E
<b>D 7 1</b>	<b>U</b>	<b>Consigne Eco zone 8</b>	18	4/28	0.5	°C	L/E
<b>E 0 Mode rafraîchissement* zone 1</b>							
<b>E 0 1</b>	<b>U</b>	<b>Consigne Eco zone 1</b>	30	17/40	0.5	°C	L/E
<b>E 1 1</b>	<b>U</b>	<b>Consigne Eco zone 2</b>	30	17/40	0.5	°C	L/E
<b>E 2 1</b>	<b>U</b>	<b>Consigne Eco zone 3</b>	30	17/40	0.5	°C	L/E
<b>E 3 1</b>	<b>U</b>	<b>Consigne Eco zone 4</b>	30	17/40	0.5	°C	L/E
<b>E 4 1</b>	<b>U</b>	<b>Consigne Eco zone 5</b>	30	17/40	0.5	°C	L/E
<b>E 5 1</b>	<b>U</b>	<b>Consigne Eco zone 6</b>	30	17/40	0.5	°C	L/E
<b>E 6 1</b>	<b>U</b>	<b>Consigne Eco zone 7</b>	30	17/40	0.5	°C	L/E
<b>E 7 1</b>	<b>U</b>	<b>Consigne Eco zone 8</b>	30	17/40	0.5	°C	L/E
<b>G 0 Position minimum du volet du registre</b>							
<b>G 0 0</b>	<b>I</b>	<b>Zone 1</b>	0	0/50	1	%	L/E
<b>G 0 1</b>	<b>I</b>	<b>Zone 2</b>	0	0/50	1	%	L/E
<b>G 0 2</b>	<b>I</b>	<b>Zone 3</b>	0	0/50	1	%	L/E
<b>G 0 3</b>	<b>I</b>	<b>Zone 4</b>	0	0/50	1	%	L/E
<b>G 0 4</b>	<b>I</b>	<b>Zone 5</b>	0	0/50	1	%	L/E
<b>G 0 5</b>	<b>I</b>	<b>Zone 6</b>	0	0/50	1	%	L/E
<b>G 0 6</b>	<b>I</b>	<b>Zone 7</b>	0	0/50	1	%	L/E
<b>G 0 7</b>	<b>I</b>	<b>Zone 8</b>	0	0/50	1	%	L/E
<b>G 1 Position maximum du volet du registre</b>							
<b>G 1 0</b>	<b>I</b>	<b>Zone 1</b>	100	60/100	1	%	L/E
<b>G 1 1</b>	<b>I</b>	<b>Zone 2</b>	100	60/100	1	%	L/E
<b>G 1 2</b>	<b>I</b>	<b>Zone 3</b>	100	60/100	1	%	L/E
<b>G 1 3</b>	<b>I</b>	<b>Zone 4</b>	100	60/100	1	%	L/E
<b>G 1 4</b>	<b>I</b>	<b>Zone 5</b>	100	60/100	1	%	L/E
<b>G 1 5</b>	<b>I</b>	<b>Zone 6</b>	100	60/100	1	%	L/E
<b>G 1 6</b>	<b>I</b>	<b>Zone 7</b>	100	60/100	1	%	L/E
<b>G 1 7</b>	<b>I</b>	<b>Zone 8</b>	100	60/100	1	%	L/E
<b>G 2 Réglages avancés</b>							
<b>G 2 1</b>	<b>S</b>	<b>Position du volet du registre à l'arrêt</b>	5	0/100	1	%	L/E
<b>G 2 2</b>	<b>S</b>	<b>Position du volet du registre au démarrage</b>	15	0/100	1	%	L/E
<b>G 2 3</b>	<b>I</b>	<b>Pression nominale</b>	60	0/300	1	Pa	L/E
<b>G 2 4</b>	<b>S</b>	<b>Position volet du registre début de pente</b>	70	0/100	1	%	L/E
<b>G 2 5</b>	<b>I</b>	<b>Pression maximale</b>	130	0/300	1	Pa	L/E
<b>H 1 Test des entrées</b>							
<b>H 1 0</b>	<b>S</b>	<b>B1 - Température extérieure (analogique)</b>	0	- 64/99	-	°C	L
<b>H 1 1</b>	<b>S</b>	<b>B2 - Température aspiration (analogique)</b>	0	- 64/99	-	°C	L
<b>H 1 4</b>	<b>S</b>	<b>X2 - Pression disponible (analogique)</b>	0	-999/999	-	Pa	L
<b>H 1 5</b>	<b>S</b>	<b>X6 - Dégivrage (digitale)</b>	0	0/1	-	-	L
<b>H 1 6</b>	<b>S</b>	<b>X7 - Alarme unité extérieure (digitale)</b>	0	0/1	-	-	L

\* par défaut

\* uniquement sur les modèles réversibles.

## PARAMÉTRAGE

N° de paramètre	Niveau	Fonction	Valeur*	Plage de réglage ou d'affichage	Pas	Unité	Modif.
H 1 8	S	D1- Entrée tarifaire 1 (digitale)	0	0/1	-	-	L
H 1 9	S	D2 - Entrée tarifaire 2 (digitale)	0	0/1	-	-	L
<b>H 2 Test des sorties</b>							
H 2 1	S	X3 - Insufflation (analogique)	0	0/100	1	%	L/E
H 2 3	S	X5 - Compresseur	0	0/100	1	%	L/E
H 2 5	S	Q3 - Marche/arrêt unité extérieure	0* : Marche 1 : Arrêt	0/1	-	-	L
H 2 6	S	Q4 - Mode chaud/froid	0* : Chaud 1 : Froid	0/1	-	-	L
<b>H 3 Test des sorties distantes</b>							
H 3 0	S	Registre zone 1	0	0/100	1	%	L
H 3 1	S	Registre zone 2	0	0/100	1	%	L
H 3 2	S	Registre zone 3	0	0/100	1	%	L
H 3 3	S	Registre zone 4	0	0/100	1	%	L
H 3 4	S	Registre zone 5	0	0/100	1	%	L
H 3 5	S	Registre zone 6	0	0/100	1	%	L
H 3 6	S	Registre zone 7	0	0/100	1	%	L
H 3 7	S	Registre zone 8	0	0/100	1	%	L
H 2 8	S	DO1 - Appoint électrique	0 : Marche 1* : Arrêt	0/1	-	-	L
<b>I 1 Appoint électrique</b>							
I 1 1	S	Seuil minimum du compresseur	17	0/100	1	%	L/E
I 1 1	I	Temporisation	30	0/300	1	min	L/E
I 1 2	I	T° extérieure de départ	2	-30/30	0,5	°C	L/E
<b>I 4 Maintenance / Régime spécial</b>							
I 4 1	U	Régime de secours	0* : Marche 1 : Arrêt	0/1	1	-	L/E
I 4 2	I	Période d'information	6	1/240	1	mois	L/E
I 4 3	S	Autorisation simulation temp. extérieure	0 : Oui 1* : Non				
I 4 4	S	Simulation température extérieure	25	-50/50	0,5	°C	L/E
I 4 5	S	Nombre de démarrage unité extérieure	-	-	-	-	L
I 4 6	S	Démarrage compresseur/ hors fonctionnement	0	0/12	-	-	L
<b>I 6 Diagnostic unité intérieure/extérieure</b>							
I 6 0	S	Insufflation ventilateur	0	0/100	-	%	L
I 6 1	S	Pression d'insufflation	0	0/500	-	Pa	L
I 6 2	S	Consigne pression insufflation	0	0/500	-	Pa	L
I 6 3	S	Moyenne température ambiante	0	0/140	-	°C	L
I 6 4	S	Moyenne consignes T° ambiante	0	0/140	-	°C	L
I 6 5	S	Température d'insufflation	0	0/140	-	°C	L
I 6 6	S	Consignes T° d'insufflation chauffage	0	0/140	-	°C	L
I 6 7	S	Consignes T° d'insufflation rafr.	0	0/140	-	°C	L
I 6 8	S	Dégivrage	0* : Marche 1 : Arrêt	0/1	-	-	L
I 6 9	S	Modulation compresseur	0	0/100	-	%	L
<b>I 7 Diagnostic des zones</b>							
I 7 1	U	T° extérieure minimum	0	-50/50	0,5	°C	L
I 7 2	U	T° extérieure maximum	0	-50/50	0,5	°C	L
I 7 3	U	Réinitialisation des T° extérieures (mini. / maxi.)	0* : OFF 1 : ON	0/1	1	-	L/E
I 7 4	I	T° extérieure atténuée	20	-50/50	0,5	°C	L
I 7 5	I	T° extérieure moyennée	20	-50/50	0,5	°C	L
I 7 6	I	Réinitialisation des T° extérieures (Moyennée)	0	*0 : Non 1 : Oui	1	-	L/E

\* par défaut

\* uniquement sur les modèles réversibles.

# PARAMÉTRAGE

## 5.2. Paramètres locaux de l'unité d'ambiance

Le protocole utilisé est le KNX.









N° de paramètre	Désignation	Utilisation
001	<b>Connectivité</b> (lecture)	Dans la page de connectivité KNX, "OK" s'affiche si une trame quelconque a été reçue au cours 70 dernières secondes, signalant une activité du bus KNX. Sinon, "NG" apparaît.
002	<b>Adresse individuelle</b> (lecture-écriture)	Ne pas utiliser
003		Ne pas utiliser
004		Ne pas utiliser
005	<b>Adresse physique</b> (lecture-écriture)	Ne pas modifier. Doit toujours être égale à 5.
006	<b>Programmation hebdomadaire</b> (lecture-écriture)	La valeur de ce paramètre doit être identique à la valeur des paramètres "programmation hebdomadaires des zones" (voir <b>B00</b> à <b>B07</b> page 10 et 3.4.1, page 6)
007	<b>Adressage du numéro de la zone</b> (lecture-écriture)	La valeur de ce paramètre (0001 à 0008) doit être identique au numéro de zone de la roue codeuse situé sur la carte registre de la zone.
008	<b>Détection des défaillances réseau</b> (lecture-écriture)	Ce paramètre active ou désactive la détection des défaillances réseau. S'il est activé, et qu'aucune trame KNX ne parvient au bout de <b>70 secondes</b> , l'avertissement "NET" clignote à l'écran. Remarque : le délai de détection d'une défaillance expire au bout de 30 secondes lors de l'initialisation des paramètres.
009	<b>Adressage automatique</b> (lecture-écriture)	Si ce paramètre est sur <b>0</b> , l'interface utilise l'adresse d'appareil comme adresse fixe. Sinon, elle peut modifier l'adresse de l'appareil via le mécanisme DAA (Data Access Arrangement) si celle-ci entre en conflit avec un autre appareil du bus KNX.

## DIAGNOSTIQUE PANNES

### 6. DIAGNOSTIQUE PANNES

Seul l'affichage de l'erreur en cours est possible sur l'unité d'ambiance. Le code disparaît lors du retour à un fonctionnement normal.

En cas d'erreur un numéro de code s'affiche sur l'unité d'ambiance principale et le symbole  clignote.

N°	Alarme	Diagnostic	Solution
 + 	Mode secours	Appoint électrique en marche	
-	Pas de connexion Unité d'ambiance éteinte	La polarité des unités d'ambiance n'est pas respectée ou elles ne sont pas connectées	
P _ _	Erreur unité d'ambiance	Erreur réseau de communication des unités d'ambiance	➔ page 17 ➔ page 18
 <b>A 06</b>	Erreur communication registre	Vérifier sur les cartes registres : clignotement led verte/ adressage roue codeuse/position micro-interrupteurs/ connexion des connecteurs	➔ page 14
 <b>A 07</b>	Erreur unité ambiance	Communication entre unités d'ambiance Nombre de Zones	➔ page 17
 <b>A 08*</b>	Erreur unité extérieure	Erreur de câblage sur carte interface Erreur unité extérieure	➔ page 19
 <b>A 10</b>	Erreur ventilateur	Pression insuffisante/Tube capteur pression débranché/ Ventilateur HS/Filtre colmaté	➔ page 21
 <b>A 13</b>	Température d'insufflation	Sonde d'insufflation	➔ page 23
 <b>A 14</b>	Température extérieure	Sonde de température extérieure	➔ page 24
 <b>A 16</b>	Erreur capteur pression	Capteur de pression	➔ page 25

\*Si **A 08** s'affiche, voir la diode situé sur la carte interface.



# DIAGNOSTIQUE PANNES

**Défaut A06** Erreur communication registre

**Description** Une (ou des) carte(s) registre ne communique(nt) pas avec le régulateur du Zone Control

**1. Vérifier que le nombre de zones paramétré en A11 correspond au nombre de cartes registre présentes sur l'installation.** Attention, si plusieurs registres sont utilisés pour réguler une seule zone, cela compte uniquement pour 1 carte registre.

**N'oubliez pas d'effectuer un reset (A17) si le nombre de zone est changé.**

↓ OK

**2. Vérifier que les diodes vertes de toutes les cartes registre clignotent.**

Chaque carte registre possède **une diode verte** qui témoigne de sa communication.

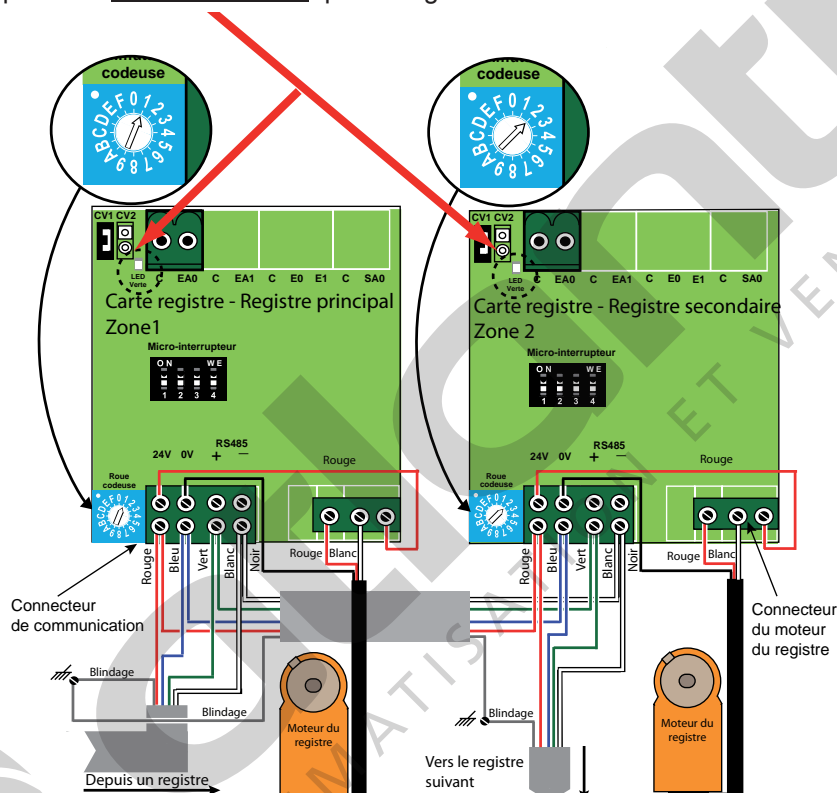

↓ OUI

**3. Vérifier que chaque carte possède une adresse différente.** Il est possible que 2 cartes aient la même adresse.

Rappel :

- L'adresse 0 ne doit pas être utilisée.
- 2 cartes ne doivent pas avoir la même adresse.
- Il ne faut pas sauter d'adresse (interdit de passer de 2 à 4 sans utiliser 3).

↓ OUI

**FIN**

NON

## DIAGNOSTIQUE PANNES

**3. Vérifier l'adressage de chaque carte qui ne clignote pas.** La carte dont la diode ne clignote pas, ne communique pas avec le régulateur.

**Rappel :**

- L'adresse 0 ne doit pas être utilisée.
- 2 cartes ne doivent pas avoir la même adresse.
- Il ne faut pas sauter d'adresse (interdit de passer de 2 à 4 sans utiliser 3).

**Si toutes les cartes ne clignent pas, vérifier la connexion du faisceau de communication sur le régulateur et sur les bornes X2:1.**

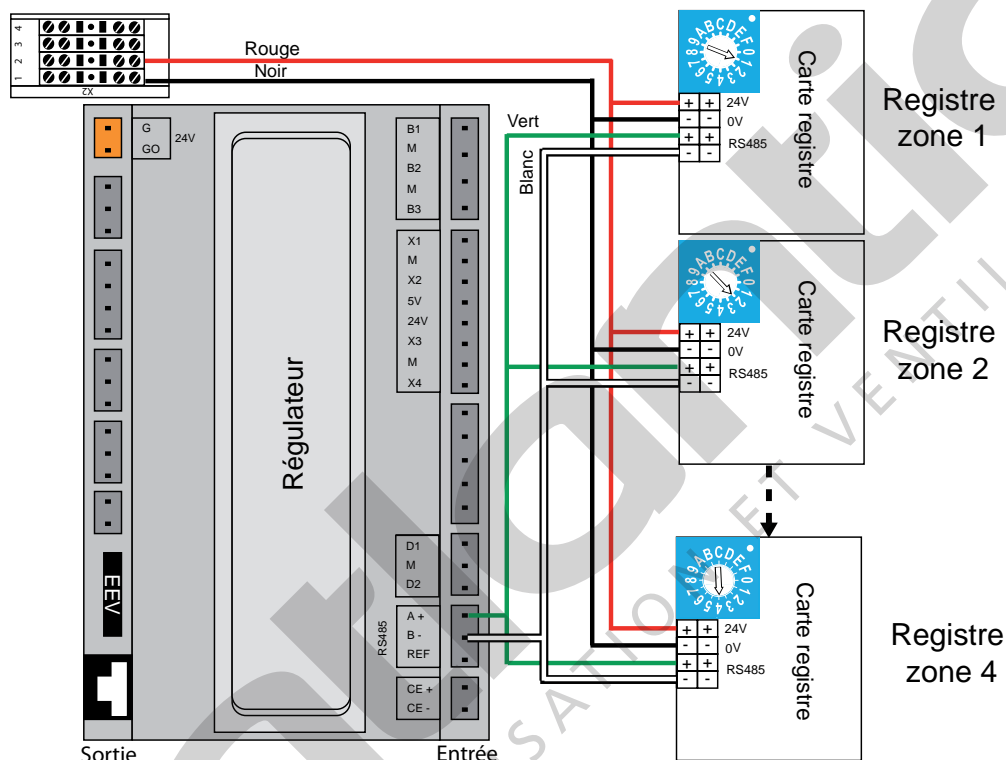

↓  
**OK**

**4. Vérifier que le switch 4, de la carte qui se situe à l'extrémité du câble de communication, est commuté sur ON, et que ce soit la seule carte qui ait le switch 4 sur ON.**

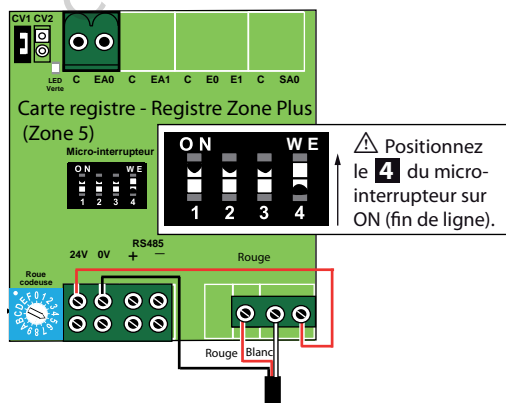

↓  
**OK**

## DIAGNOSTIQUE PANNES

5. Vérifier que le connecteur de communication est correctement enfiché sur la carte.

↓  
OK

6. Vérifier que les fils sont correctement connectés sur les connecteurs :

- Vérifier que leurs emplacements sont respectés.
- Tester la continuité fils à fils entre le connecteur de communication d'une carte qui clignote et celui d'une (des) carte(s) qui ne clignote(nt) pas.
- Vérifier la tension sur le connecteur de communication aux bornes 24V - 0V et + - du RS 485.

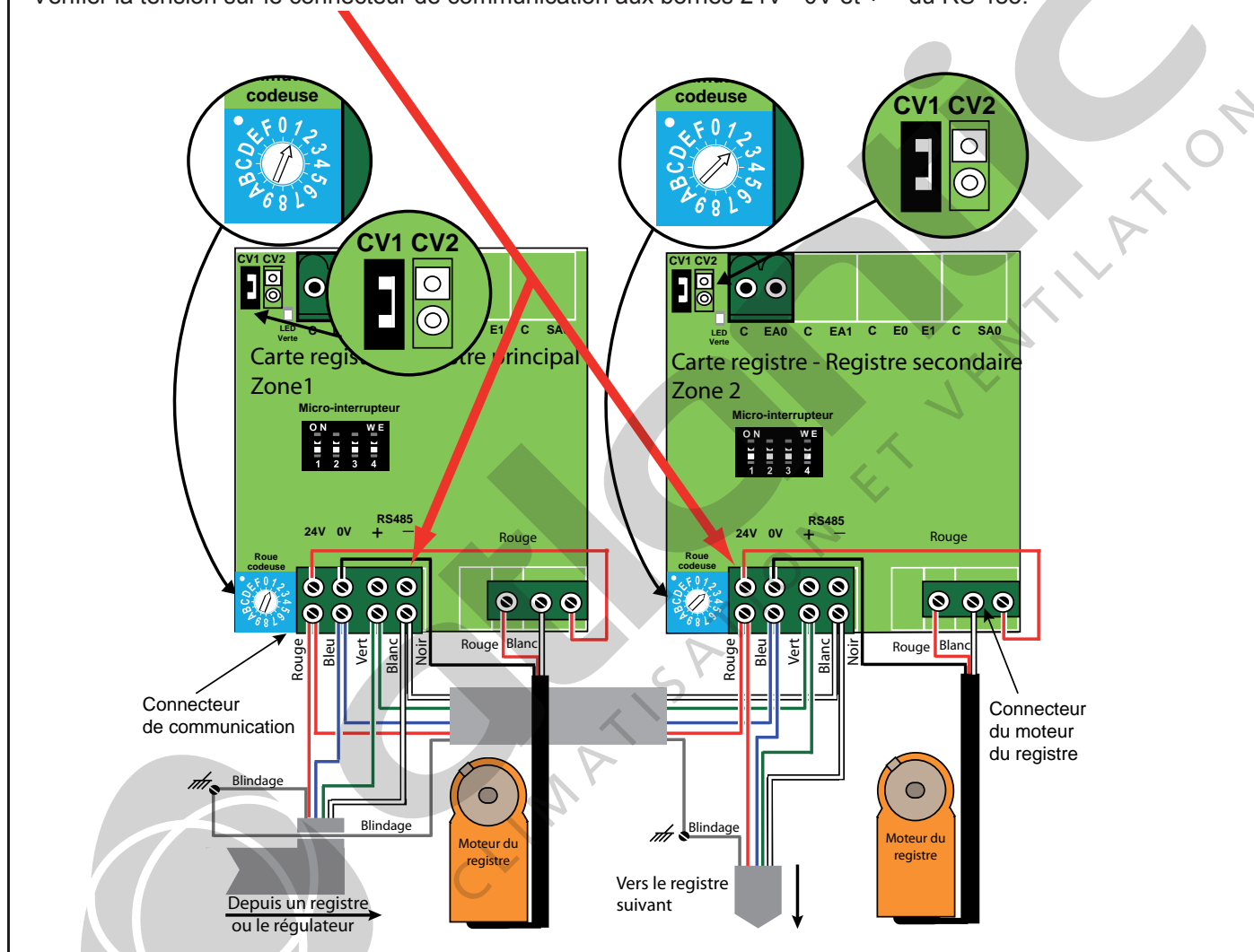

↓  
OK

7. Vérifier que le pont CV1 est bien présent.

↓  
OK

8. La carte est défectueuse, il faut la remplacer.

↓  
**FIN**

# DIAGNOSTIQUE PANNES

Défaut A07 ou P-- (permanent) Erreur communication registre

Description Une (ou des) unité(s) d'ambiance ne communique(nt) pas avec le régulateur du Zone Control

1. Vérifier que toutes les unités d'ambiance sont alimentées (A07 ou P-- doit apparaître sur l'écran).

↓ NON

2. Vérifier le câblage de l'unité d'ambiance

Si toutes les cartes ne clignotent pas, vérifier la connexion du câble de communication des unités d'ambiance et sur le régulateur (CE+ et CE-)

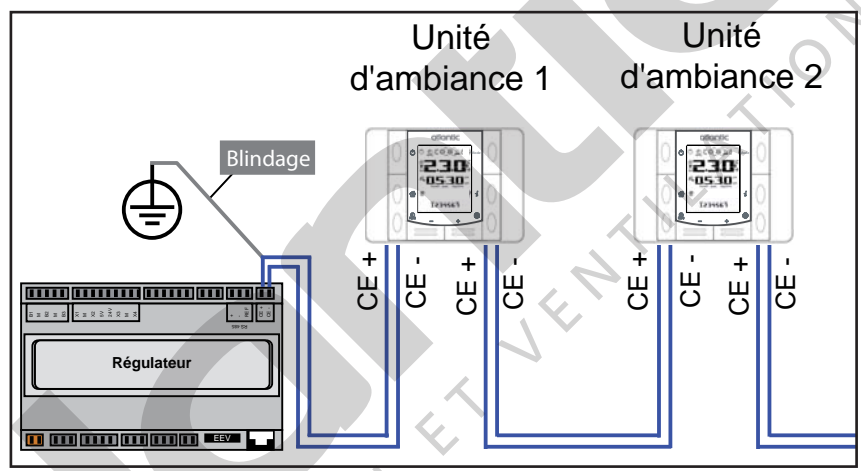

OUI

↓ OK

3. Vérifier la continuité du bus sur la dernière unité d'ambiance (mettre le zone control hors tension).

↓ OK

4. Vérifier la tension sur les unités d'ambiance et sur le régulateur (mettre le zone control sous tension). Tension nominale 29 V (Plage autorisé 28V à 30V)

↓ OK

5. L'unité d'ambiance est défectueuse, il faut la remplacer.

↓

FIN

2. Vérifier que le nombre de zones paramétré en A11 correspond au nombre d'unités d'ambiance présentes sur l'installation.

N'oubliez pas d'effectuer un reset (A17) si le nombre de zone est changé.

↓ OK

## DIAGNOSTIQUE PANNES

### 3. Vérifier que les unités d'ambiance ont été correctement adressées.

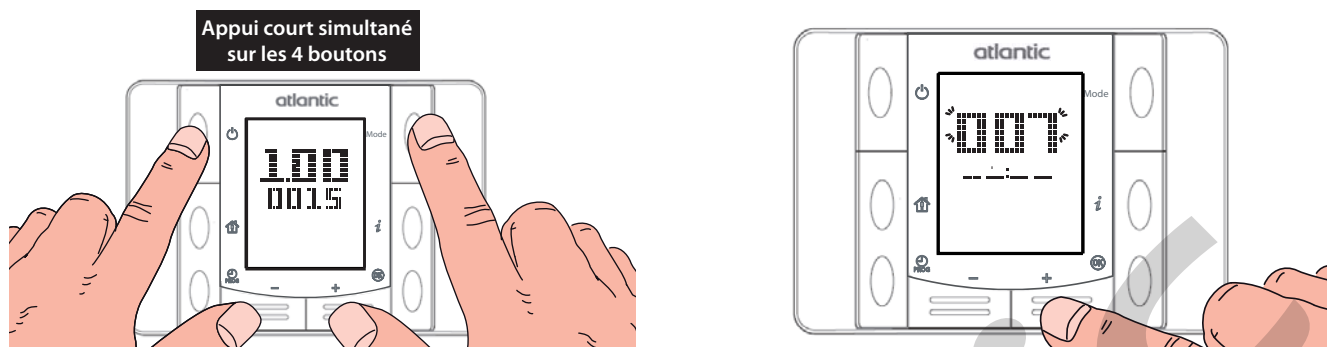

#### Adressage par paramètres 006 et 007 de chaque unité d'ambiance :

- 007 = numéro de la zone.
- 006 = numéro du programme hebdomadaire affecté à la zone. Ils doivent être cohérents avec les numéros du programme hebdomadaire choisis dans les paramètres B00 à B07.

#### Rappel :

- Interdit de paramétrer 007 = 0 ou 006 = 0. La liste des numéros de zone doit obligatoirement commencer à 1. Le paramètre 006 peut avoir une valeur comprise entre 1 et 4.
- 2 unités d'ambiances ne peuvent pas avoir le même numéro de zone (les paramètres 007 doivent tous être différents)
- Il ne faut pas sauter un numéro de zone (interdit de passer de 2 à 4 sans utiliser le 3)

↓  
**FIN**

Défaut P-- (affichage temporaire - quelques secondes)	Erreur communication registre
---	-------------------------------

Description	P-- apparaît sur l'écran des unités d'ambiance pendant quelques secondes avant de disparaître. Le système n'est pas en défaut mais l'utilisateur est gêné par cet affichage.
-------------	--

### 1. Vérifier que l'heure a été réglée sur les unités d'ambiance.

↓ OK

### 2. Vérifier les connexions électriques des unités d'ambiance où P-- apparaît.

Ce qui est important, c'est la **qualité du contact**. La continuité peut être détectée par un multimètre, mais cela ne veut pas dire que le contact est correct.

- Vérifier le serrage des bornes
- Vérifier les section de câbles (0,75 à 2,5 mm<sup>2</sup>)
- Torsader les fils ensemble
- Vérifier si le blindage est relié à la Terre coté coffret électrique du Zone Control.
- Vérifier le passage des câbles des unités d'ambiance, le cheminement doit être différent de celui des câbles d'alimentation. Protéger par un gaine dédiée.

↓  
**FIN**

## DIAGNOSTIQUE PANNES

### Défaut A08 Erreur unité extérieure

<b>Description</b>	<p>La carte interface remonte un défaut provenant de l'unité extérieure. Le type de défaut se détermine avec les clignotements de la diode de la carte interface et de la diode de la carte de l'unité extérieure.</p> <p>Les types de clignotement sont différents en fonction de la version de la carte interface installée et de l'unité extérieure.</p> <p><b>Le défaut A08 est acquittable manuellement en appuyant 4 secondes sur OK d'une des unités d'ambiance.</b></p>
--------------------	---

**Avec un Zone Control équipé de la version avec 2 carte électronique** (petite carte verte associée à une carte orange et un transformateur). Seule la diode rouge indique le type de défaut.

Affichage LED	Erreur
1 flash	Erreur de transmission Zone control - Unité extérieure
2 flashes	Température de refoulement anormale ou sonde de refoulement défectueuse
3 flashes	Sonde de condensation
4 flashes	Sonde température extérieure - unité extérieure
5 flashes	Température compresseur anormale ou sonde température compresseur défectueuse
6 flashes	Coupure pressostat HP
7 flashes	Qualité courant anormale
8 flashes	Circuit de détection de la qualité du courant défectueux
9 flashes	Erreur filtre actif
10 flashes	Compresseur ne fonctionne pas
11 flashes	Erreur ventilateur extérieur
12 flashes	Défaut résistance carter compresseur
13 flashes	Coupure surintensité filtre actif

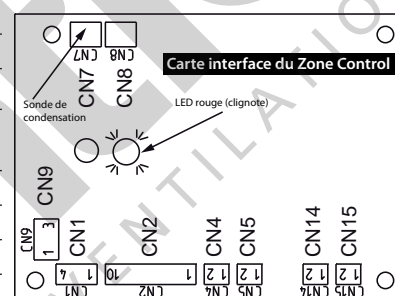

(modèles avec 2 cartes électroniques dans le coffret électrique)

**Avec un Zone Control équipé de la version 1 carte électronique** (grande carte verte unique).

La diode rouge et la diode verte indiquent le type de défaut.

Affichage LED		Erreur
LED 1 (verte)	LED 2 (rouge)	
1 flash	1 flash	Erreur retour de communication série
4 flashes	1 flash	Erreur communication Zone Control - l'unité extérieure
4 flashes	2 flashes	Sonde de condensation
6 flashes	3 flashes	Erreur inverter
6 flashes	4 flashes	Erreur filtre actif / Erreur P.F.C.
7 flashes	1 flash	Erreur sonde température refoulement
7 flashes	2 flashes	Erreur sonde de température compresseur.
7 flashes	3 flashes	Erreur sonde de température échangeur (sortie/centre)
7 flashes	4 flashes	Erreur sonde de température extérieure
7 flashes	7 flashes	Erreur sonde de température radiateur (inverter / P.F.C.)
7 flashes	8 flashes	Erreur sonde de température détendeur
8 flashes	4 flashes	Erreur courant compresseur
8 flashes	6 flashes	Erreur pressostat / Erreur capteur de pression
9 flashes	4 flashes	Erreur capteur de courant
9 flashes	5 flashes	Détection erreur de position du rotor du compresseur Erreur démarrage compresseur
9 flashes	7 flashes	Erreur ventilateur unité extérieure
10 flashes	1 flash	Protection température de refoulement
10 flashes	3 flashes	Protection température compresseur
10 flashes	5 flashes	Basse pression anormale
Clignotement continu (1 sec allumée/1 sec éteinte)		Opération de récupération
Allumée en permanence		Arrêt Dégivrage

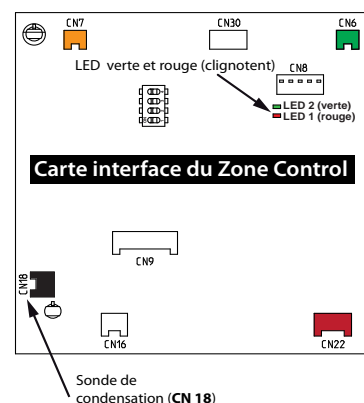

(modèles avec 1 carte électronique dans le coffret électrique)

## DIAGNOSTIQUE PANNES

### Défauts indiqués sur la carte de l'unité extérieure

#### AOYA 12 14 18 et 24 LALL

Affichage LED	Erreur
allumée 0,1s/éteinte 0,1s	Sonde de température défectueuse
allumée 0,5s/éteinte 0,5s	Erreur détecteur intensité anormale (IPM)
allumée 2s/éteinte 2s	Erreur CT (surintensité)
allumée 5s/éteinte 5s	Moteur ventilateur défectueux
allumée 0,1s/éteinte 2,0s	Position du rotor du compresseur non détectée
allumée 5,0s/éteinte 0,1s	Tension circuit PAM anormale
allumée 1s/éteinte 1s	Défaut de communication
allumée 2s/éteinte 5s	Température compresseur anormale
allumée 5s/éteinte 2s	Erreur filtre actif
allumée	Température de refoulement anormale

#### AOYA 30 LBTL et Aoya 36 LFTL/LBTL

Affichage LED	Erreur
allumée 0,1s/éteinte 0,1s	Sonde de température défectueuse
allumée 0,5s/éteinte 0,5s	Carte IPM défectueuse
allumée 2s/éteinte 2s	Erreur CT (surintensité)
allumée 5s/éteinte 5s	Moteur ventilateur défectueux
allumée 0,1s/éteinte 2,0s	Position du rotor du compresseur non détectée
allumée 5,0s/éteinte 0,1s	Erreur filtre actif
allumée	Température de refoulement anormale

#### AOYA 45 LBTL

Affichage LED	Erreur
1 flash	Erreur communication unité intérieure - unité extérieure
2 flashes	Sonde de température de refoulement défectueuse
3 flashes	Sonde de température sortie échangeur défectueuse
4 flashes	Sonde de température extérieure défectueuse
5 flashes	Sonde de température milieu échangeur défectueuse
6 flashes	Température refoulement anormale
7 flashes	Sonde de température compresseur défectueuse
8 flashes	Sonde de température radiateur défectueuse
9 flashes	Erreur haute pression
10 flashes	Température compresseur anormale
12 flashes	Erreur IPM
13 flashes	Erreur détection rotation compresseur
14 flashes	Erreur compresseur
15 flashes	Ventilateur supérieur défectueux
16 flashes	Ventilateur inférieur défectueux
allumée 5,0s/éteinte 0,1s	Sécurité
allumée 0,1s/éteinte 0,1s	Récupération du fluide dans l'unité extérieure (pump down)

# DIAGNOSTIQUE PANNES

<b>Défaut A10</b>	Défaut ventilateur
-------------------	--------------------

<b>Description</b>	<p>Le défaut <b>A10</b> apparaît lorsque la pression d'insufflation n'est pas montée de 10Pa en 3 minutes, alors que le ventilateur est censé fonctionner.</p> <p>2 causes possibles :</p> <ul style="list-style-type: none"> <li>• Le ventilateur ne fonctionne pas.</li> <li>• Le tube pneumatique du capteur de pression est débranché ou mal branché.</li> </ul> <p><b>Le défaut A10 est acquittable manuellement en appuyant 4 secondes sur OK d'une des unités d'ambiance.</b></p>
--------------------	--

**1. Vérifier si le ventilateur fonctionne en créant un besoin de chauffage ou de rafraîchissement (manipulation des consignes).**

↓ OUI

↓ NON

**2. Vérifier que le tube pneumatique du capteur de pression :**

- Est bien branché sur le piquage coudé situé sur le plénum du Zone Control.

**Piquage coudé**

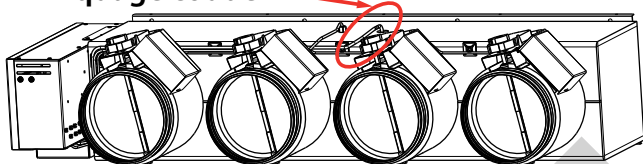

- Soit bien branché sur le **piquage P1** du capteur de pression (celui qui est à droite en regardant le coffret)

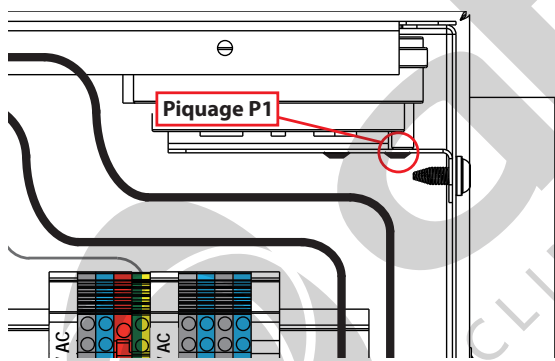

↓

**FIN**

**2. Vérifier que le ventilateur est alimenté :** Le gainable doit être alimenté (L+N+T) mais le fil de communication avec l'unité extérieure ne doit pas y être branché. La communication est branchée uniquement sur le Zone Control.

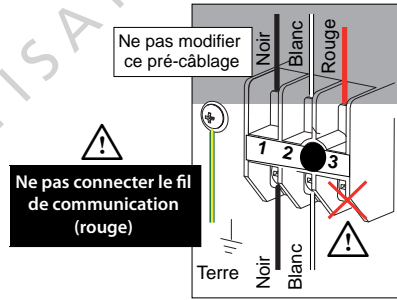
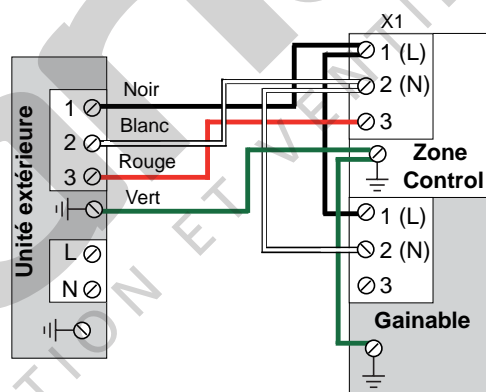

↓

**OK**

**3. Vérifier que le signal de commande du ventilateur arrive jusqu'au ventilateur**

- Mesurer la tension de commande aux bornes X3 et M du régulateur. Celle-ci doit être comprise entre 2V et 6V.

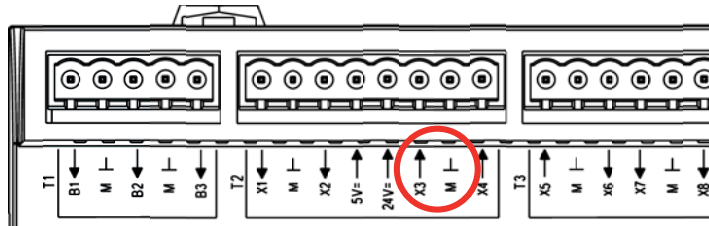

# DIAGNOSTIQUE PANNES

## Zone Control version avec 2 cartes électroniques dans le coffret électrique

- Mesurer la tension de commande aux bornes 4 et 5 de l'isolateur. Celle-ci doit être comprise entre 2 et 6V.

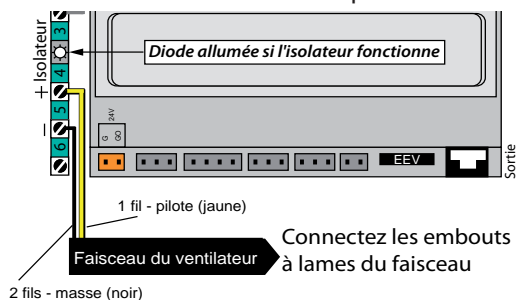

## Zone Control version avec 1 carte électronique dans le coffret électrique

- Mesurer la tension de commande aux bornes 5 et 6 de l'isolateur. Celle-ci doit être comprise entre 2 et 6V.

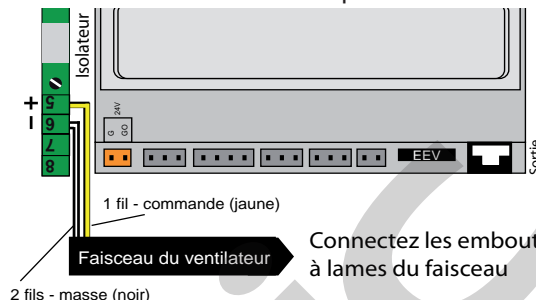

- Vérifier que le faisceau du ventilateur est correctement branché.

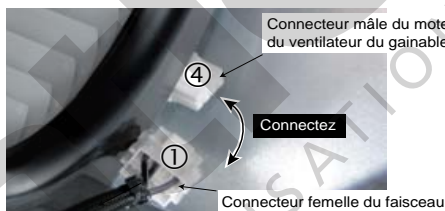
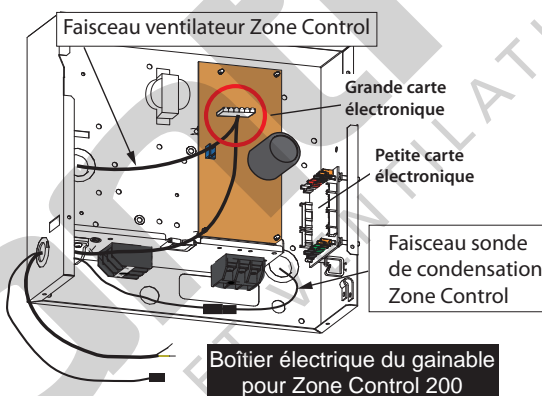
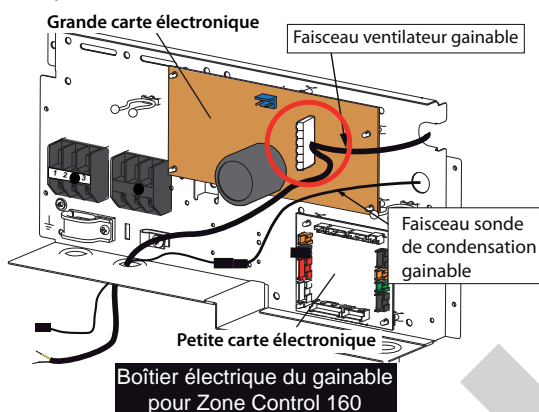

↓ OK

4. Vérifier la conformité du faisceau ventilateur. Les numéros sont inscrits sur le connecteur en caractères de très petites tailles. Il faut regarder attentivement.

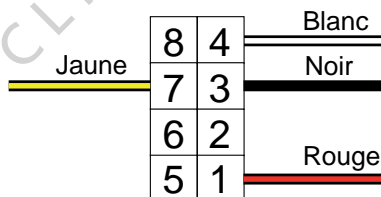

- Vérifier l'alimentation du moteur sur le faisceau du ventilateur bornes 1 (rouge) et 3 (noir) : 310V continu.

↓ OK

5. Vérifier la continuité des fils du faisceau ventilateur, pour voir si ils sont correctement sertis dans les connecteurs.

↓ OK

6. Ce n'est pas un défaut du Zone Control.

La carte d'alimentation ou le ventilateur du gainable peuvent être hors service.

↓

**FIN**

## DIAGNOSTIQUE PANNES

**Défaut A13** Erreur température d'insufflation

**Description** La sonde de température d'insufflation est déconnectée ou renvoie une valeur hors de la plage de mesure du régulateur.

**1. Vérifier que la sonde de température est correctement connectée sur le régulateur.** La sonde de température doit être branchée sur les bornes B2 et M. Vérifier que le connecteur est bien enfoncé.

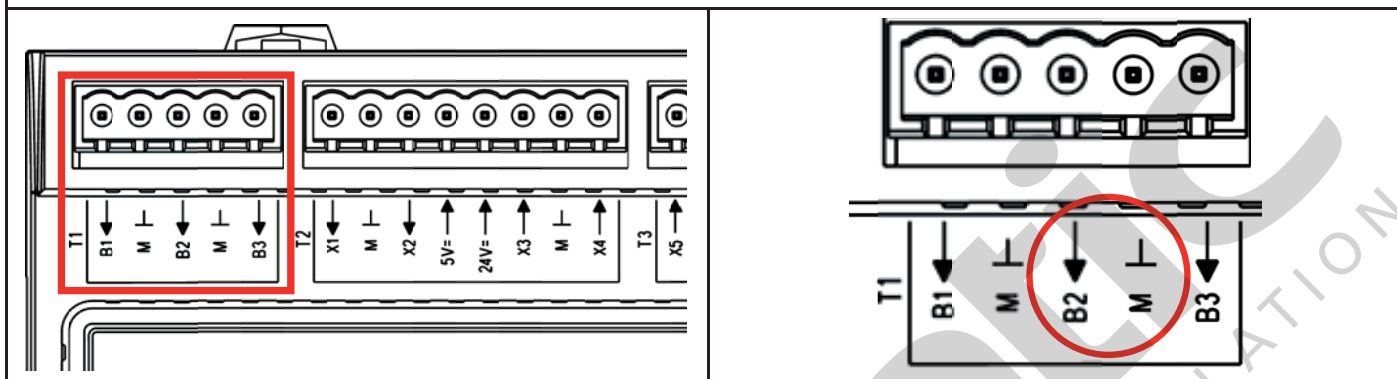

↓ OK

**2. Vérifier que la sonde de température renvoie une valeur cohérente.** Débrancher la sonde et mesurer la valeur ohmique de la sonde de température.

T(°C)	5	10	15	20	25	30	35	40	45	50
R(kΩ)	25,34	19,87	15,70	12,49	10	8,06	6,54	5,33	4,37	3,61

↓ OUI

↓ NON

**3. Changer le régulateur**

**3. Changer la sonde**

↓  
**FIN**

↓  
**FIN**

# DIAGNOSTIQUE PANNES

**Défaut A14** Erreur température extérieure

**Description** La sonde de température extérieure est déconnectée ou renvoie une valeur hors de la plage de mesure du régulateur.

**1. Vérifier que la sonde de température est correctement connectée sur le régulateur.** La sonde de température doit être branchée sur les bornes B1 et M. Vérifier que le connecteur est bien enfilé.

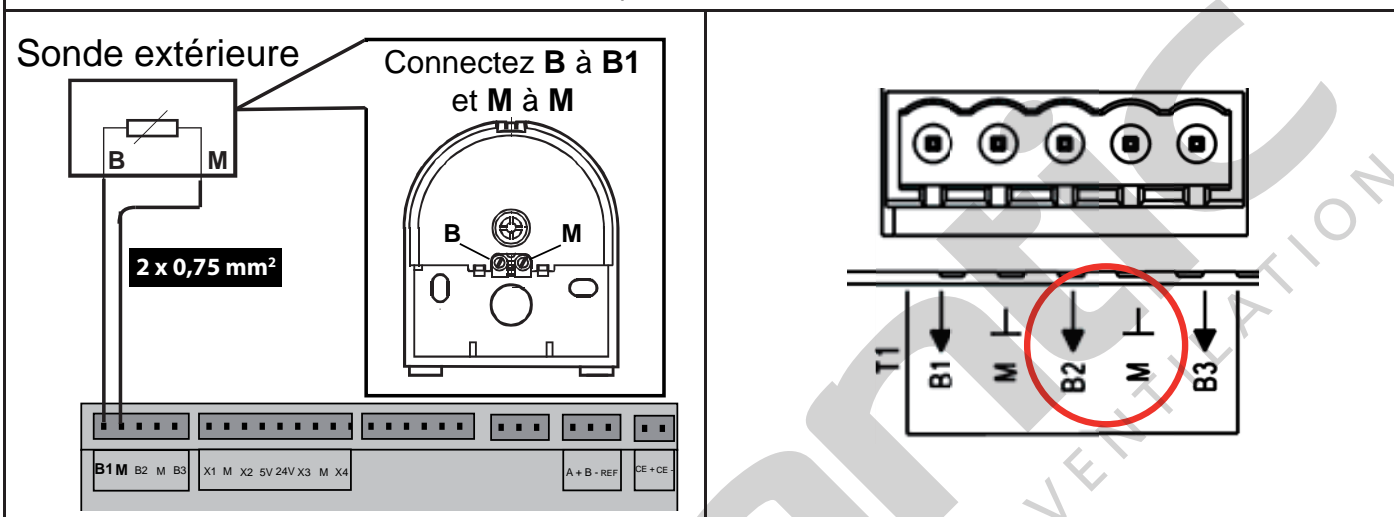

↓ OK

**2. Vérifier que la sonde de température extérieure renvoie une valeur cohérente.** Débrancher la sonde et mesurer la valeur ohmique de la sonde de température.

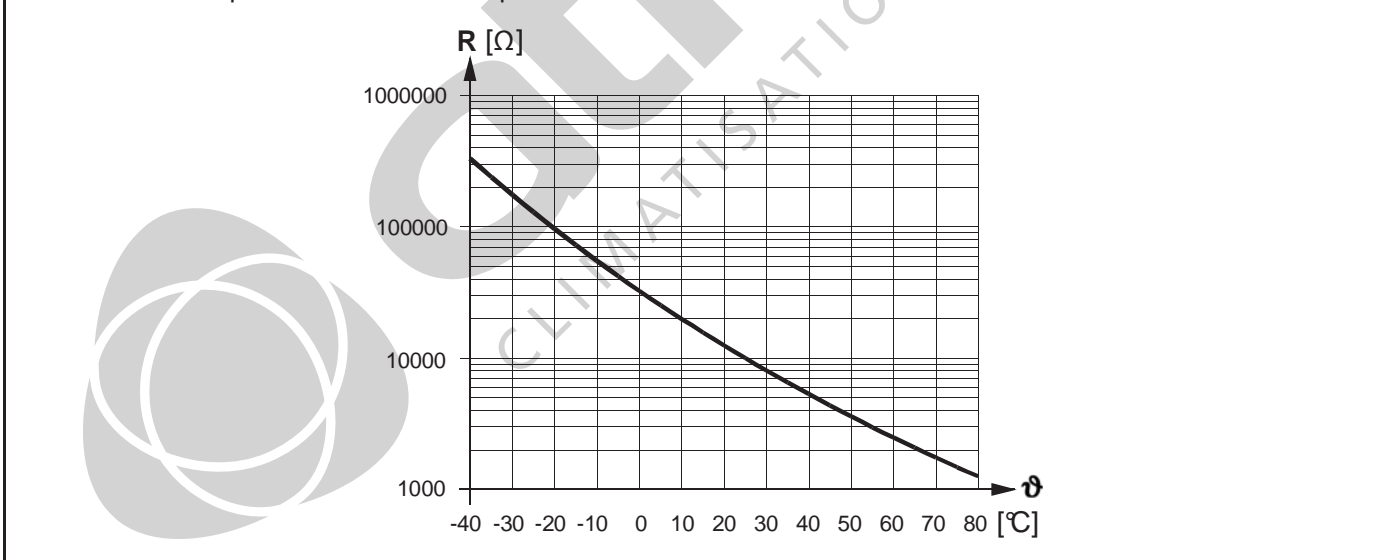

↓ OUI

↓ NON

**3. Changer le régulateur**

**3. Changer la sonde**

↓

**FIN**

↓

**FIN**

# DIAGNOSTIQUE PANNES

**Défaut A16** Erreur capteur de pression d'insufflation

**Description** Le capteur de pression est déconnecté ou hors service.

## 1. Vérifier que le capteur de pression est correctement connecté.

- Il doit être branché, côté automate, sur les bornes X2, M et 24V :
  - Fil marron sur M
  - Fil jaune sur X2
  - Fil rouge sur 24V

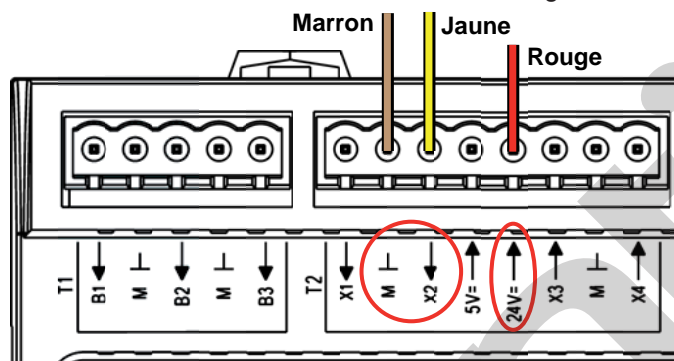

- Vérifier que le connecteur blanc est correctement enfiché dans le capteur de pression

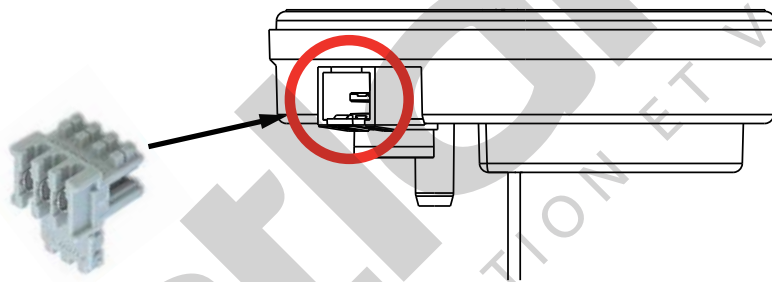

↓ OK

## 2. Vérifier l'alimentation du capteur de pression. Vérifier si il y a bien 24VDC entre la borne 24V et M

↓ OUI

3. Mesurer la tension entre X2 et M pour contrôler le signal du capteur. Si le capteur est hors service, la tension devrait être de 0V. Sa tension normale de fonctionnement doit être comprise entre 0,5 et 4,5V.

↓ OK

4. Changer le capteur de pression.

↓ FIN

↓ NON

3. Changer le régulateur.

↓ FIN

# CARACTÉRISTIQUE DES SONDES DE TEMPÉRATURES

## 7. CARATÉRISTIQUE DES SONDES DE TEMPÉRATURES

### 7.1. Sonde de température extérieure

<b>Câblage</b>		2 - 0,75 mm <sup>2</sup>
<b>Dimension L x P x H</b>		80 x 20 x 92 mm
<b>Couleur</b>		RAL 9003
<b>Poids</b>		93 g
<b>Matière</b>		Plastique ASA
<b>Constante de temps</b>		14 min
<b>Éléments de mesure</b>		CTN 10 kOhms
<b>Conditions ambiantes</b>	<b>Température</b>	+ 70°C à - 40°C (en fonctionnement) + 65°C à - 25°C (stockage/transport)
	<b>Humidité relative</b>	0 à 100% (en fonctionnement) < 95% (stockage/transport)
<b>Indice de protection</b>		IP 54

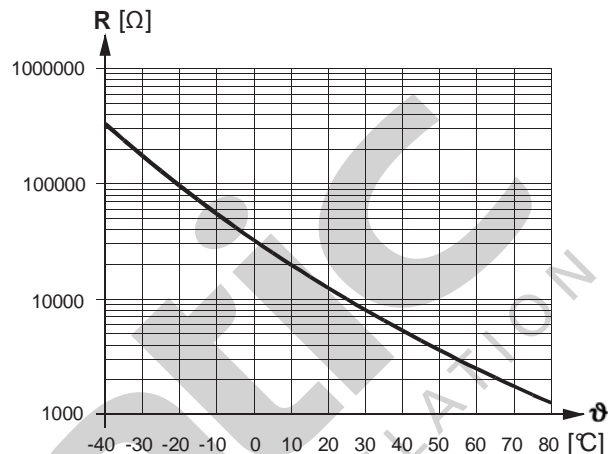

### 7.2. Sonde de température d'insufflation

<b>Dimension L x P x H</b>		3,3 x 3,0 x 32 mm
<b>Poids</b>		0,3 g
<b>Constante de temps</b>		15 s
<b>Conditions ambiantes</b>	<b>Température</b>	+ 125°C à - 40°C (en fonctionnement) + 25°C à - 40°C (stockage/transport)
	<b>Humidité relative</b>	0 à 100% (en fonctionnement) < 95% (stockage/transport)

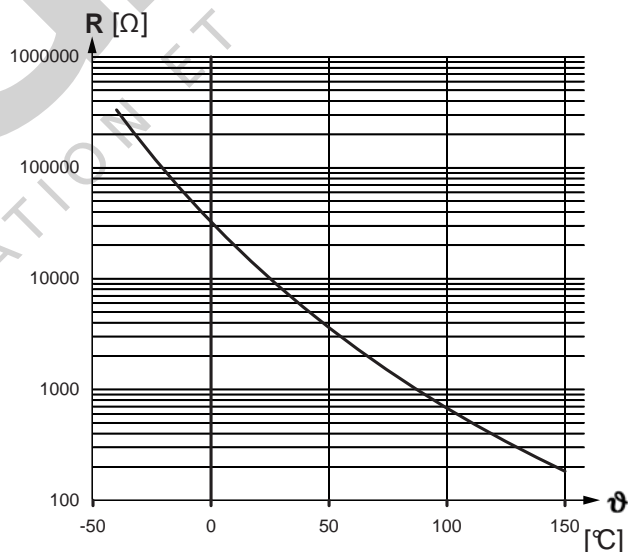

**R** Valeur de résistance en Ohm ( $\Omega$ )

**$\theta$**  Température en degré Celsius

# SCHÉMAS AÉRAULIQUES

## 8. SCHÉMAS AÉRAULIQUES

Exemple d'une installation d'un Zone Control 160 pour 3 zones

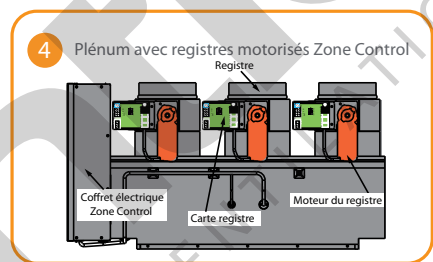
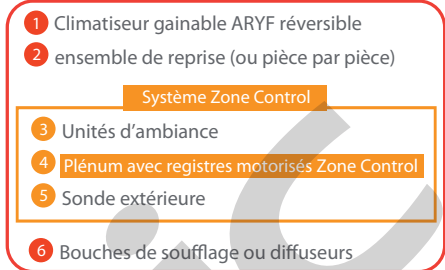
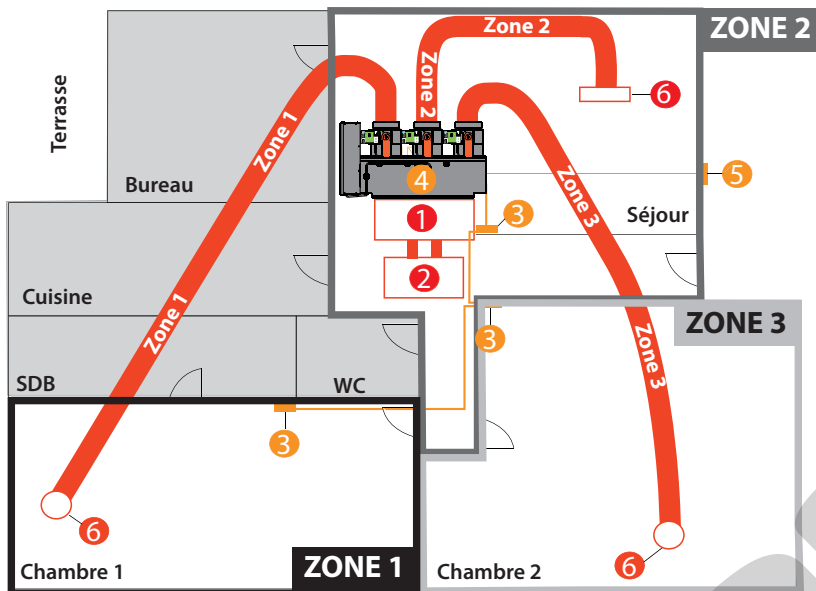

L'unité d'ambiance de la zone 1 (Adresse 1) possède plus de fonctions que les autres. Il est recommandé de l'installer dans une pièce stratégique : accessible à tous ou encore hors d'atteinte des enfants.

**Utilisez des accessoires de reprise standards.  
Ne pas installer de by-pass.**

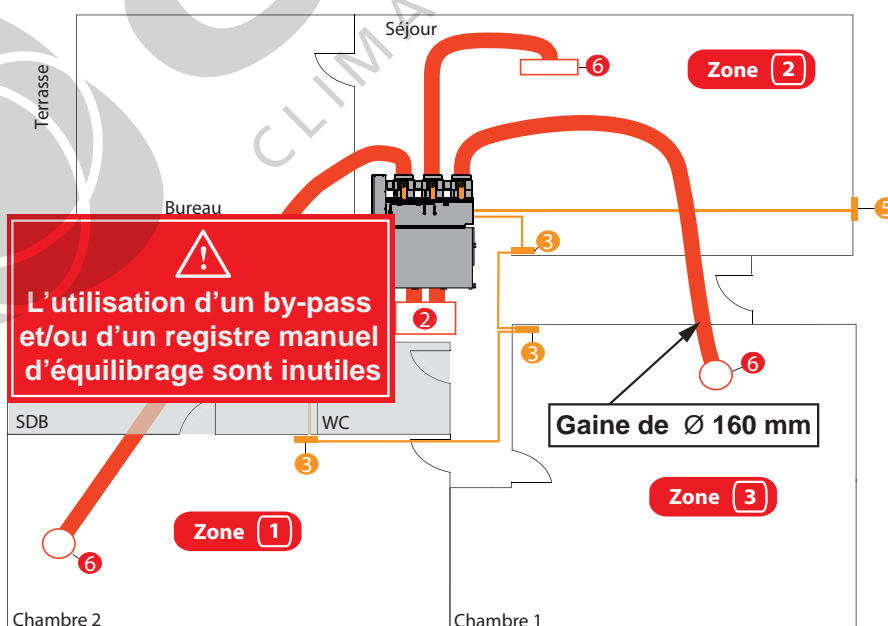

# SCHÉMAS AÉRAULIQUES

Exemple d'une installation d'un Zone Control 200 pour 4 zones

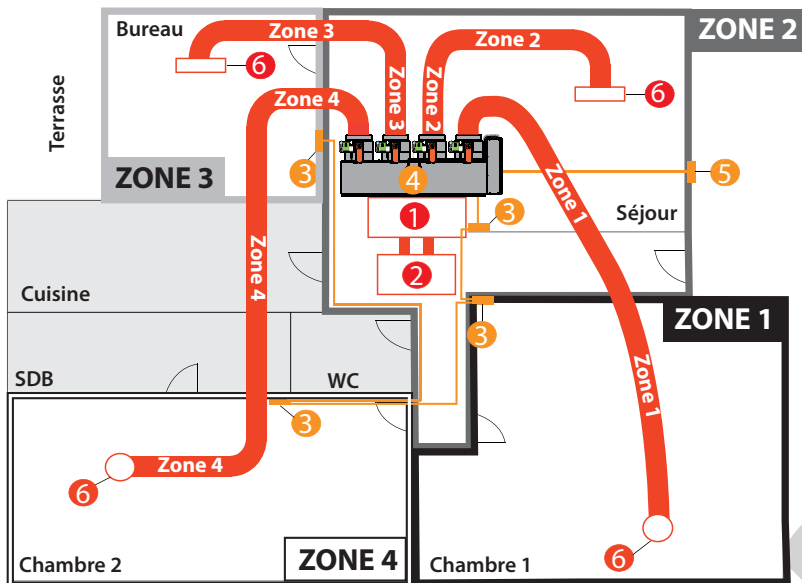

- 1 Climatiseur gainable ARYF ou ARYA réversible
- 2 ensemble de reprise (ou pièce par pièce)

### Système Zone Control

- 3 Unité d'ambiance
- 4 Plénum avec registres motorisés Zone Control
- 5 Sonde extérieure

- 6 Bouches de soufflage ou diffuseurs

- 4 Plénum avec registres motorisés Zone Control

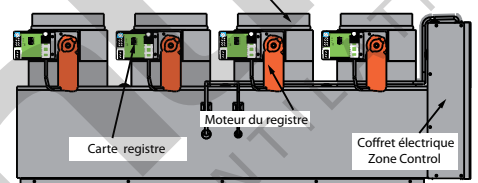

L'unité d'ambiance de la zone 1 (Adresse 1) possède plus de fonctions que les autres. Il est recommandé de l'installer dans une pièce stratégique : accessible à tous ou encore hors d'atteinte des enfants.

**Utilisez des accessoires de reprise standards.  
Ne pas installer de by-pass.**

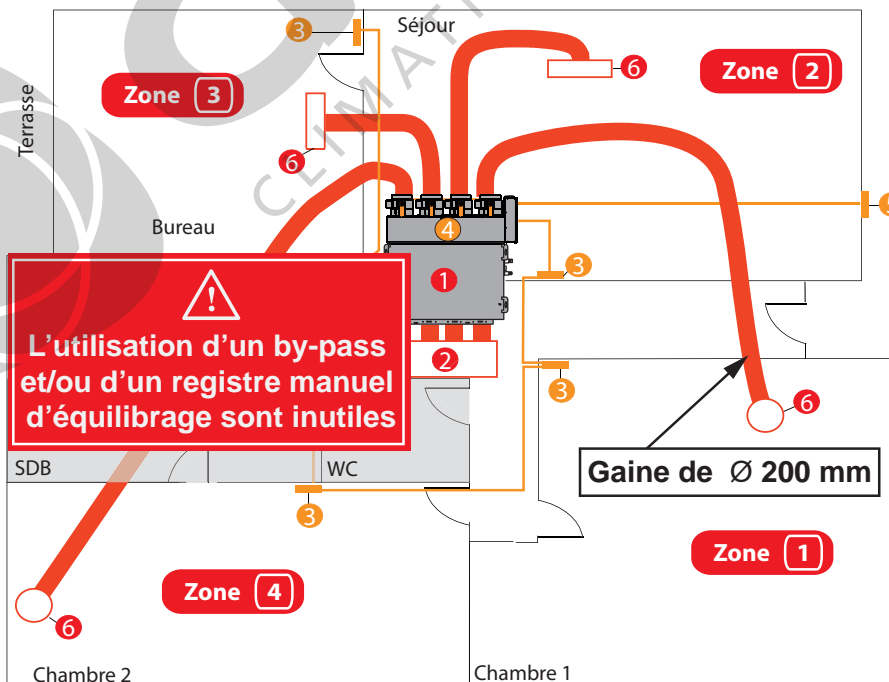

# SCHÉMAS ÉLECTRIQUE ET ÉLECTRONIQUE

## 9. SCHÉMAS ELECTRIQUE ET ÉLECTRONIQUE

### 9.1. Schéma des connexions à l'installation

Fig. 28 - Zone Control 160/200 et 160/200 RT (version 2 cartes électroniques dans le coffret électrique)

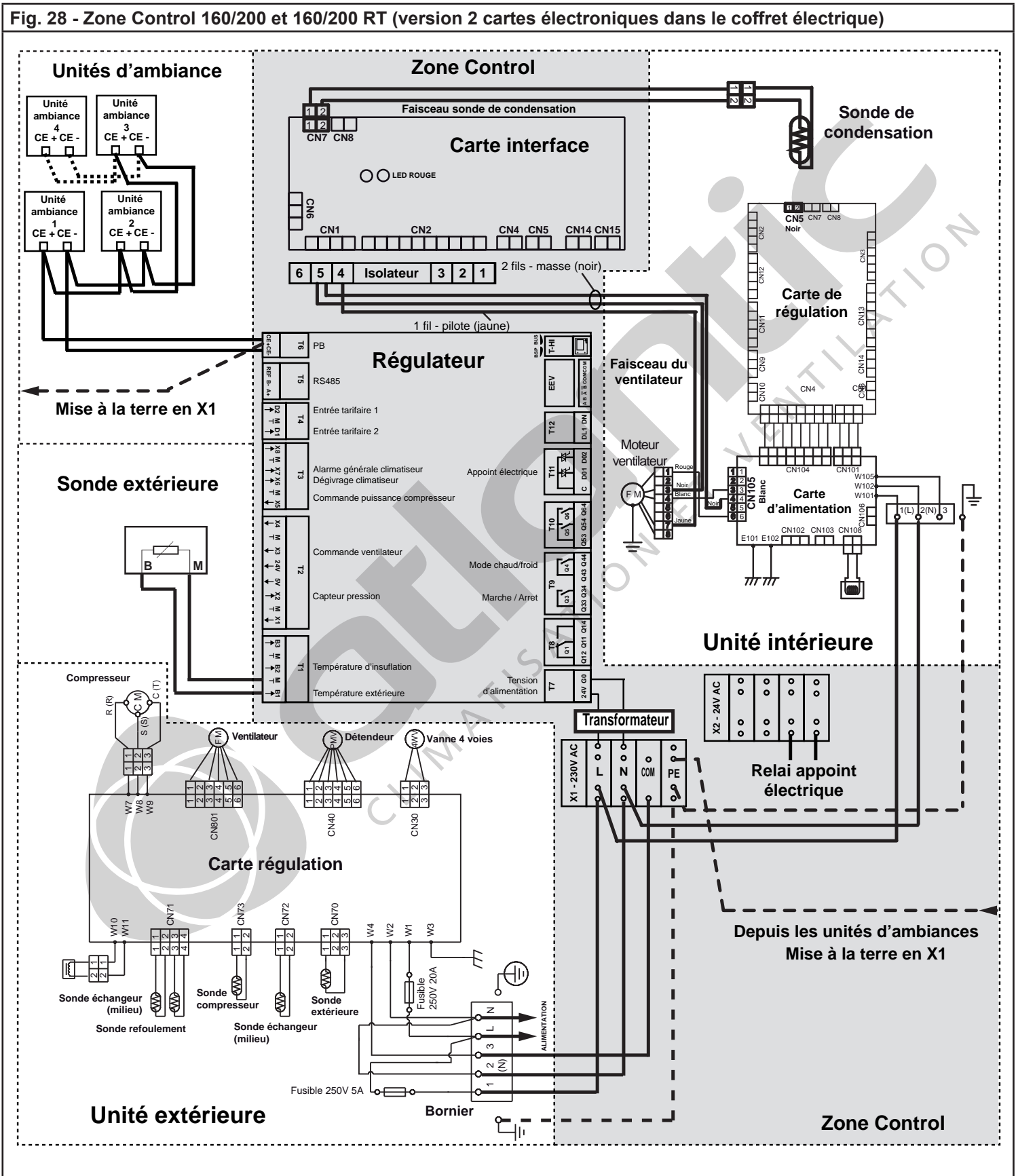

# SCHÉMAS ÉLECTRIQUE ET ÉLECTRONIQUE

Fig. 29 - Zone control 160/200 et 160/200 RT (version 1 carte électronique dans le coffret électrique)

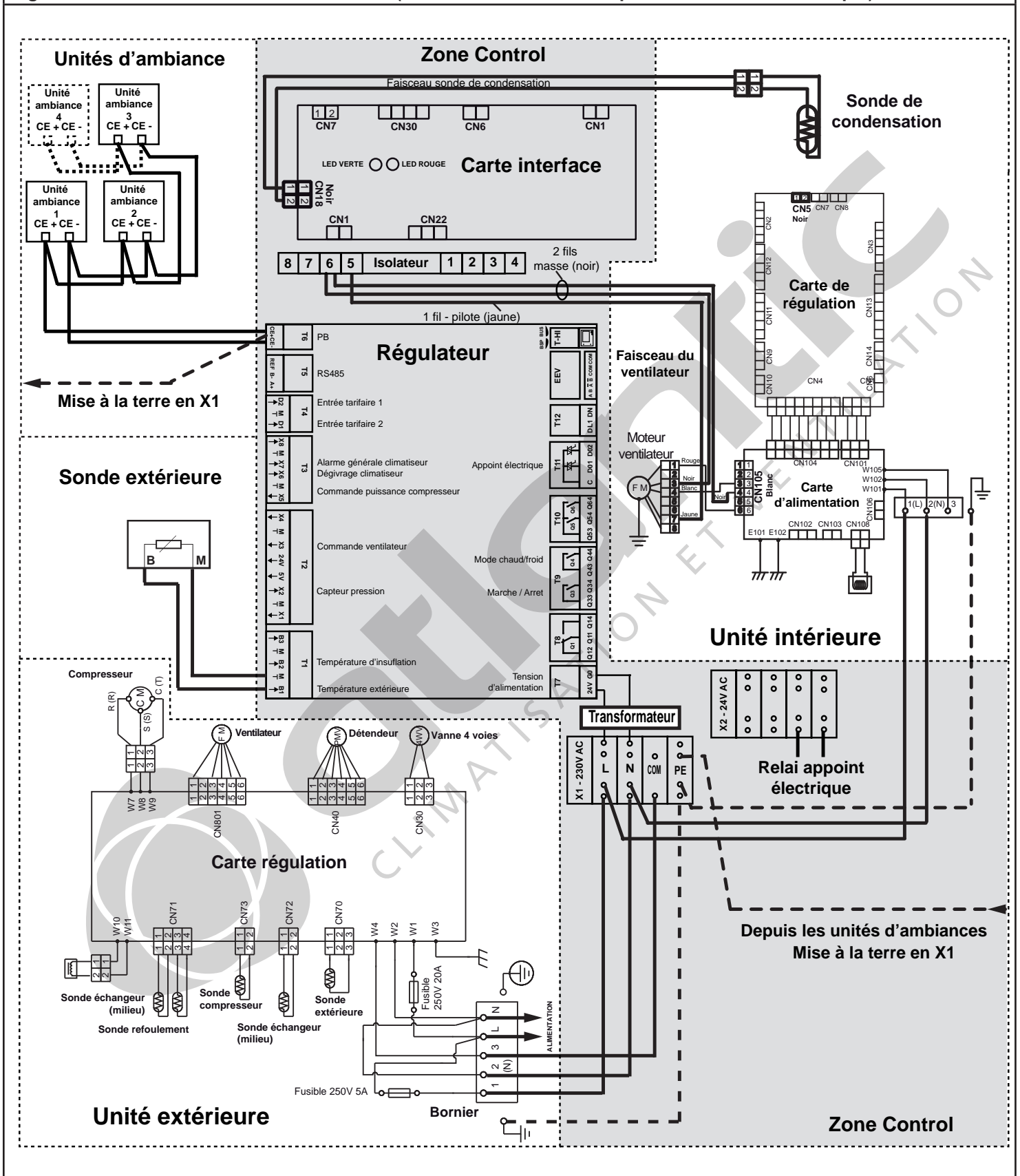

# SCHÉMAS ÉLECTRIQUE ET ÉLECTRONIQUE

## 9.2. Entrée régulateur

Zone Control (version 2 cartes électroniques dans le coffret électrique)

Légende ⇒ F:04-3 = Folio 4 colonne 3

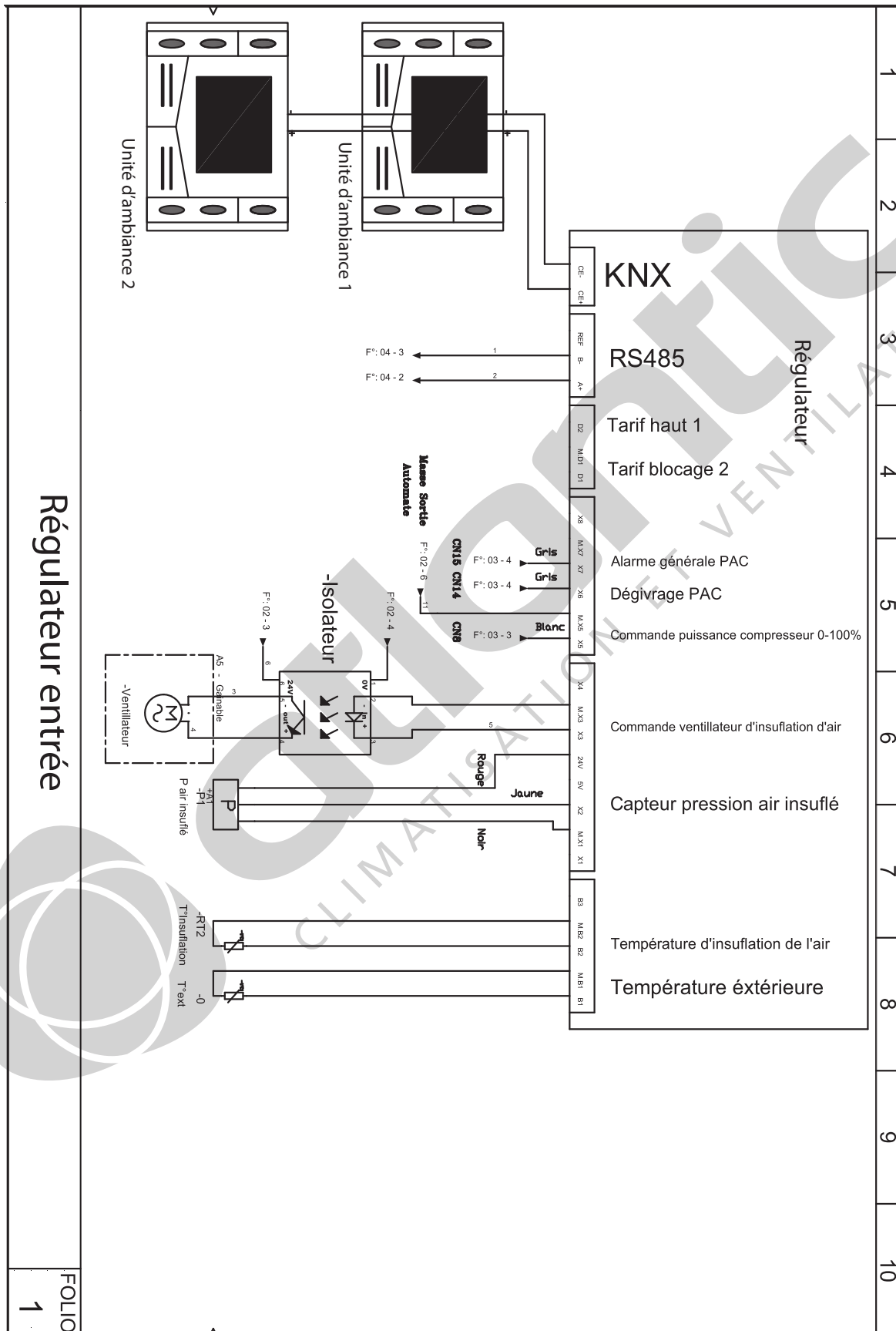

# SCHÉMAS ÉLECTRIQUE ET ÉLECTRONIQUE

## Zone Control (version 1 carte électronique dans le coffret électrique)

Légende ⇨ F:04-3 = Folio 4 colonne 3

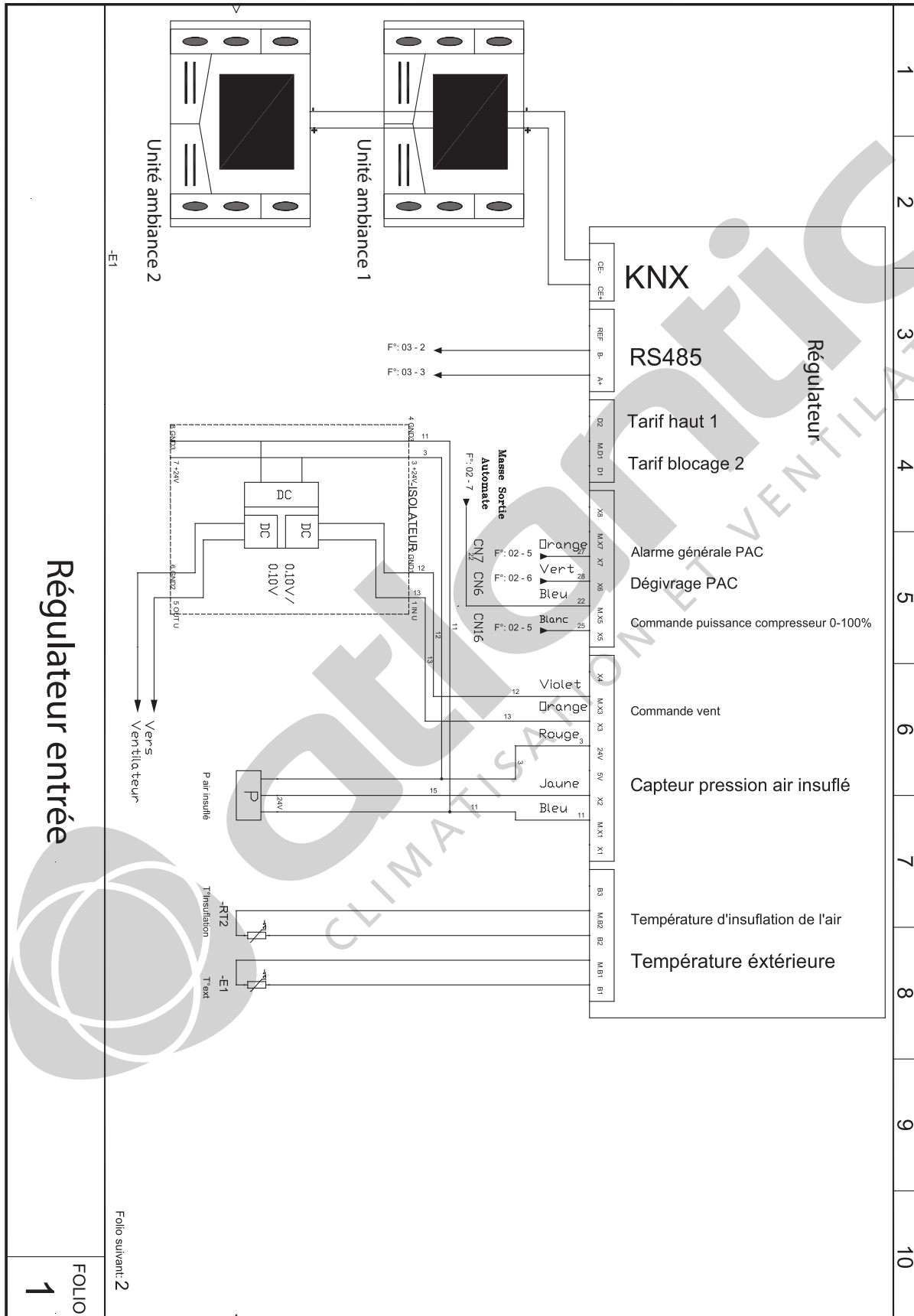

# SCHÉMAS ÉLECTRIQUE ET ÉLECTRONIQUE

## 9.3. Sortie régulateur

Zone Control (version 2 cartes électroniques dans le coffret électrique)

Légende ⇨ F:01-5 = Folio 1 colonne 5

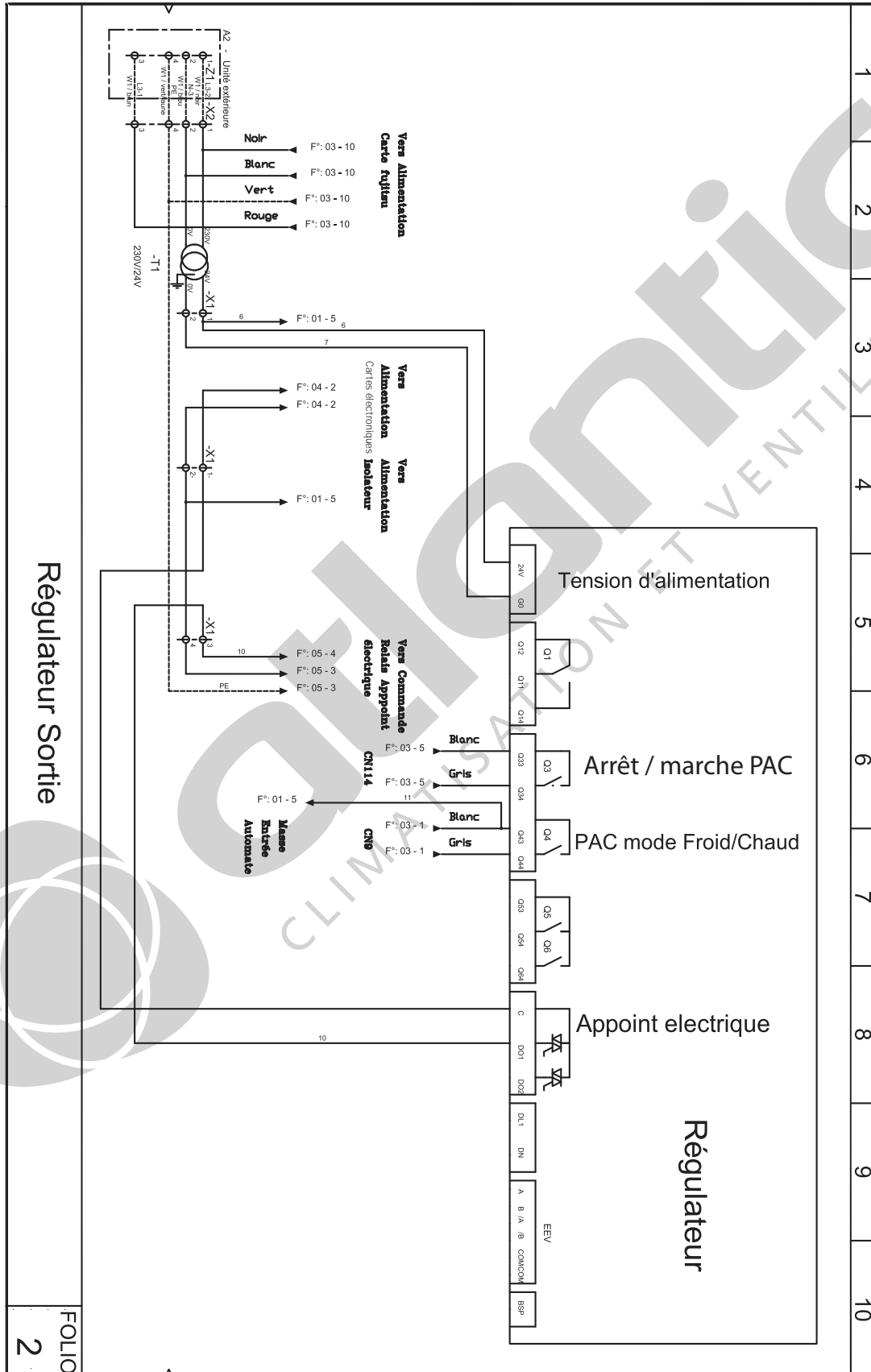

FOLIO  
2

# SCHÉMAS ÉLECTRIQUE ET ÉLECTRONIQUE

Zone Control (version 1 carte électronique dans le coffret électrique)

Légende ⇨ F:01-5 = Folio 1 colonne 5

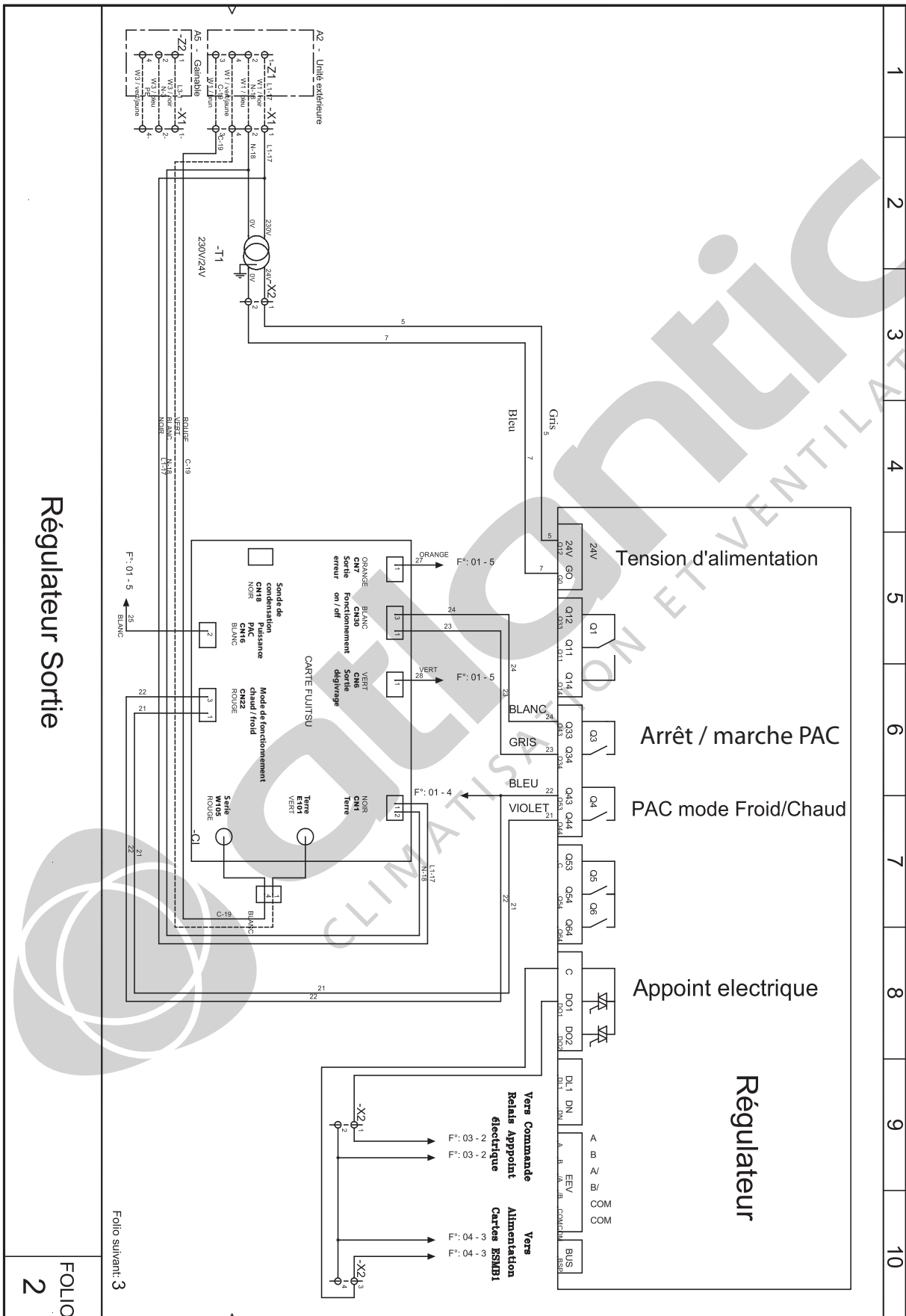

# SCHÉMAS ÉLECTRIQUE ET ÉLECTRONIQUE

## 9.4. Cartes électroniques coffret électrique

Zone Control (version 2 cartes électroniques dans le coffret électrique)

Légende ⇨ F:02-2 = Folio 2 colonne 2

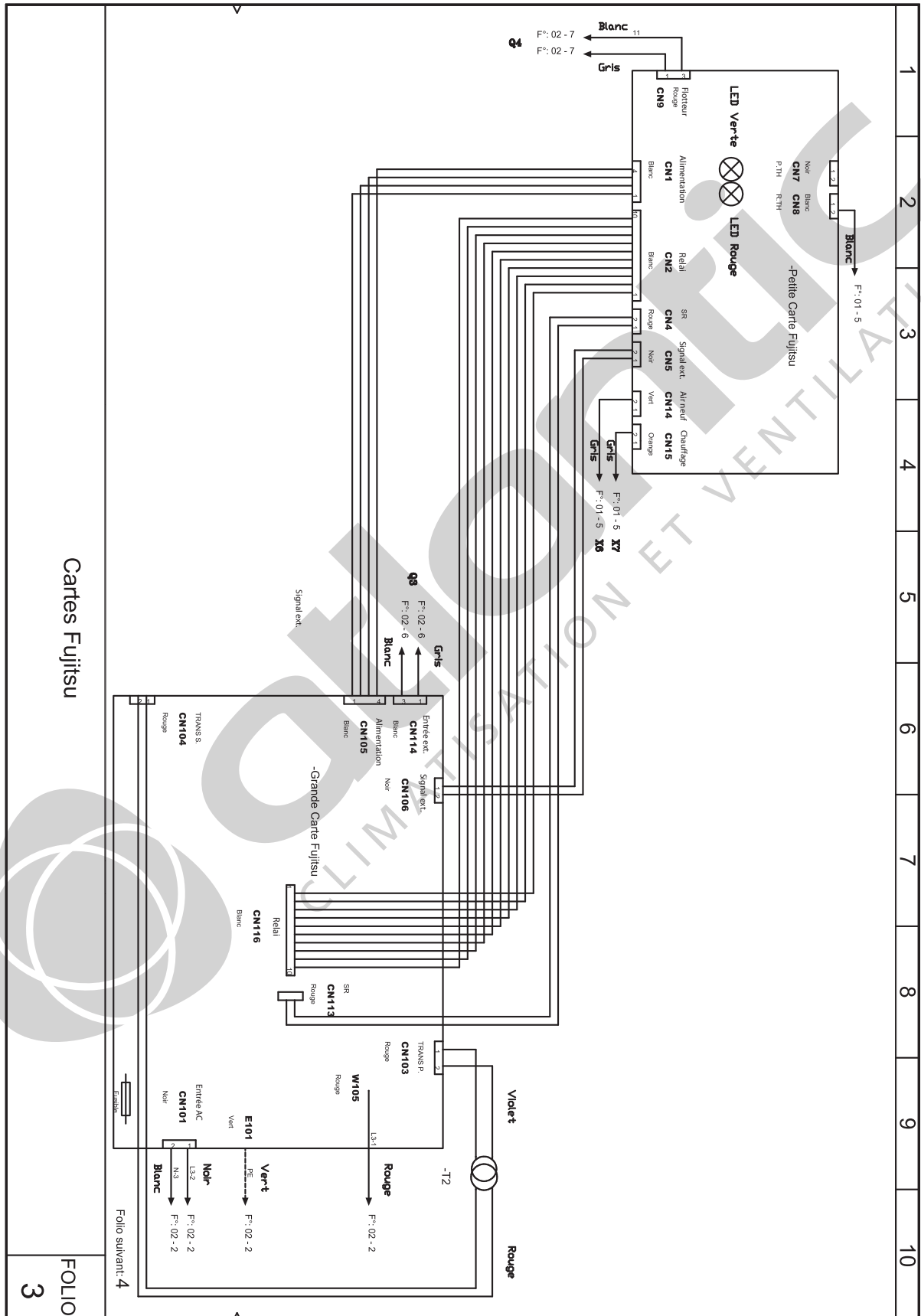

Cartes Fujitsu

FOLIO 3

# SCHÉMAS ÉLECTRIQUE ET ÉLECTRONIQUE

## 9.5. Carte électronique registre

Légende ⇨ F:02-3 = Folio 2 colonne 3

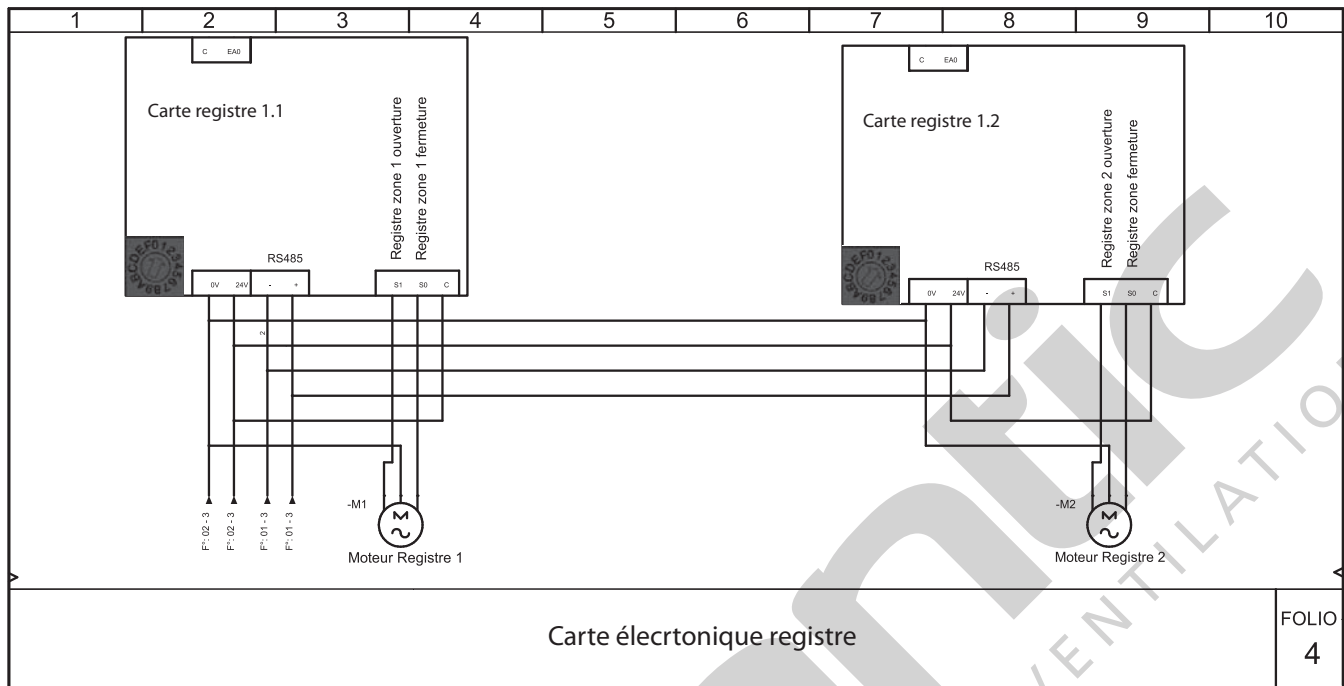

## 9.6. Appoint électrique

Légende ⇨ F:02-5 = Folio 2 colonne 5

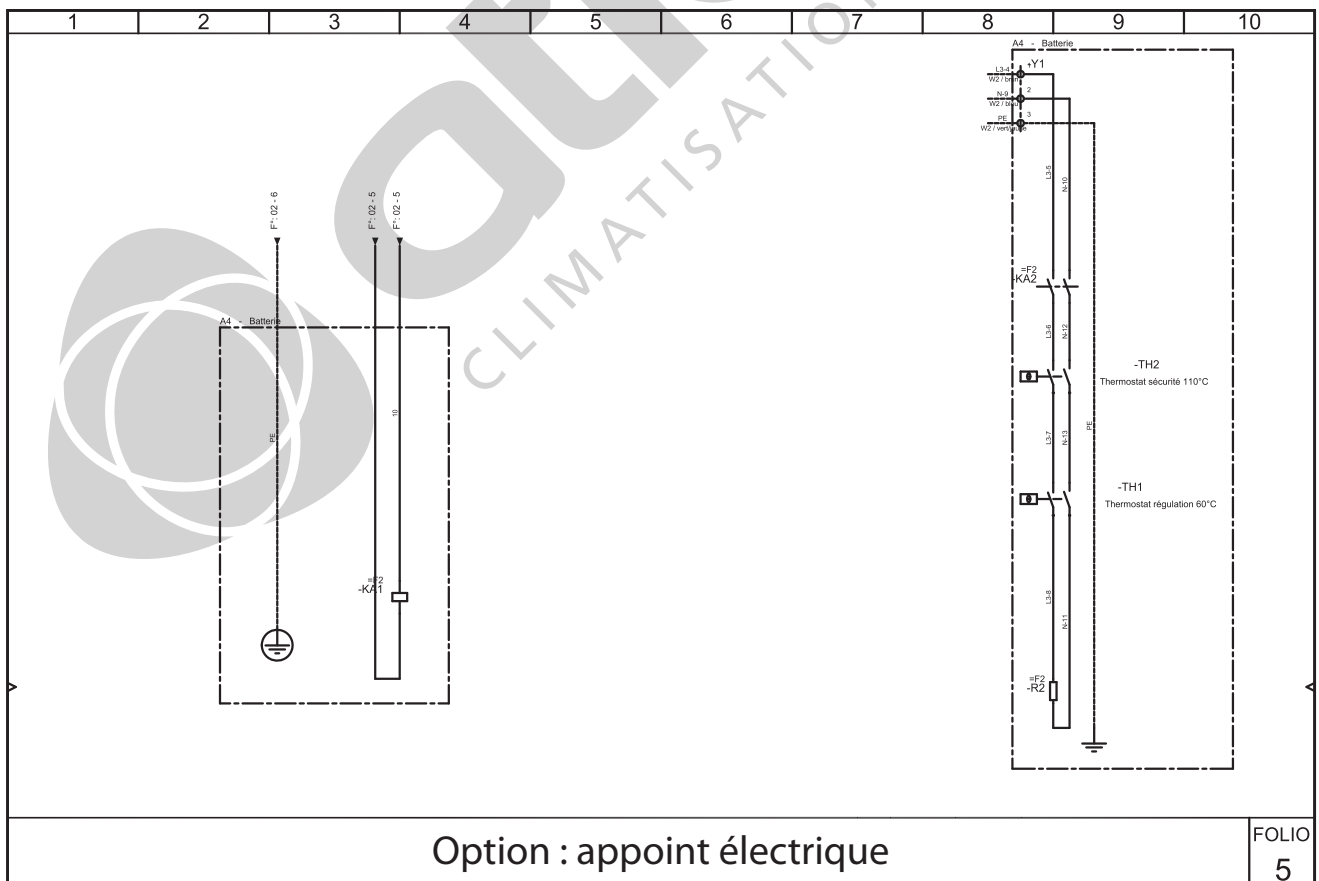

# SCHÉMAS ÉLECTRIQUE ET ÉLECTRONIQUE

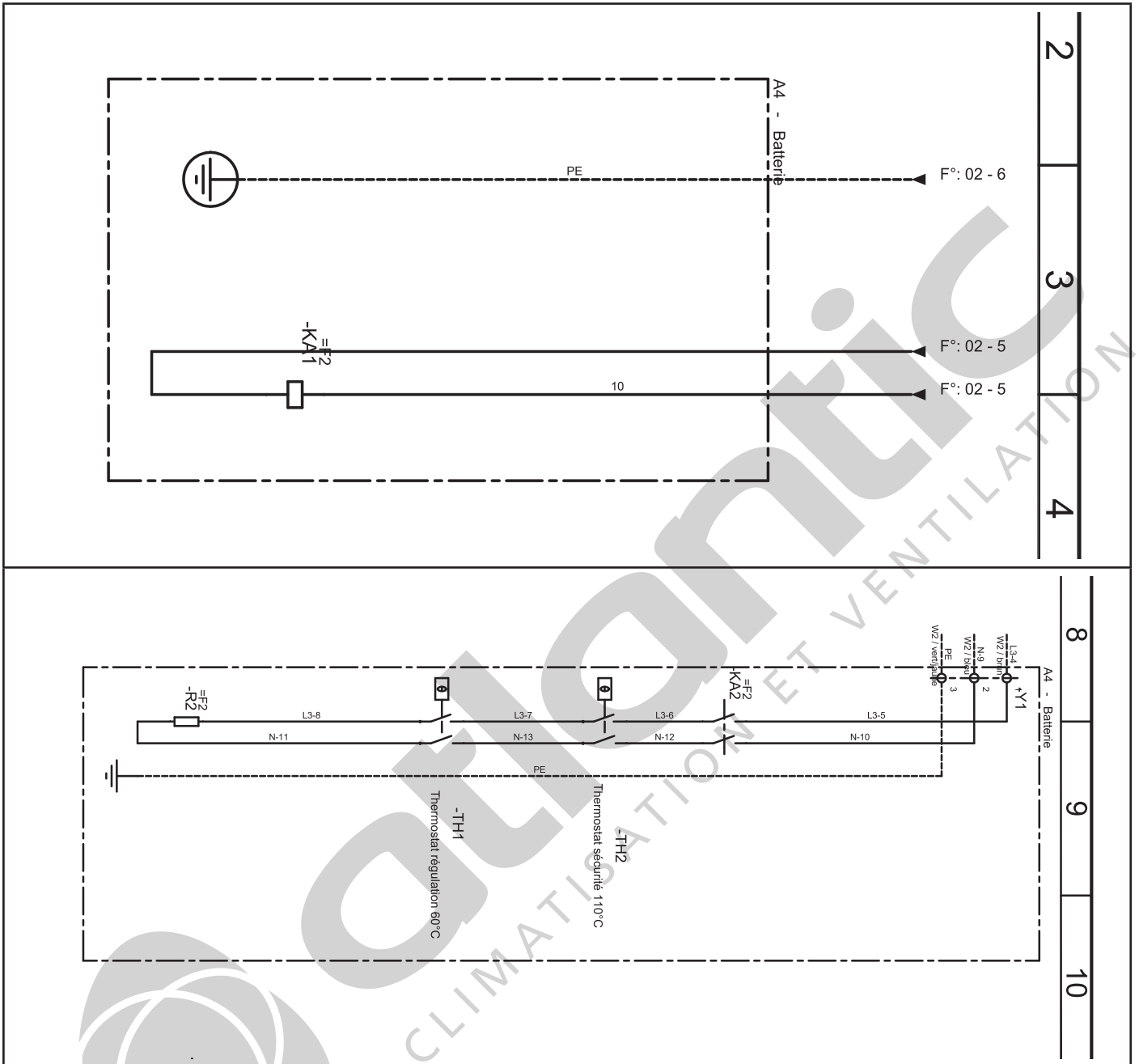

# SCHÉMAS ÉLECTRIQUE ET ÉLECTRONIQUE

## 9.7. Bornier coffret électrique Zone Control

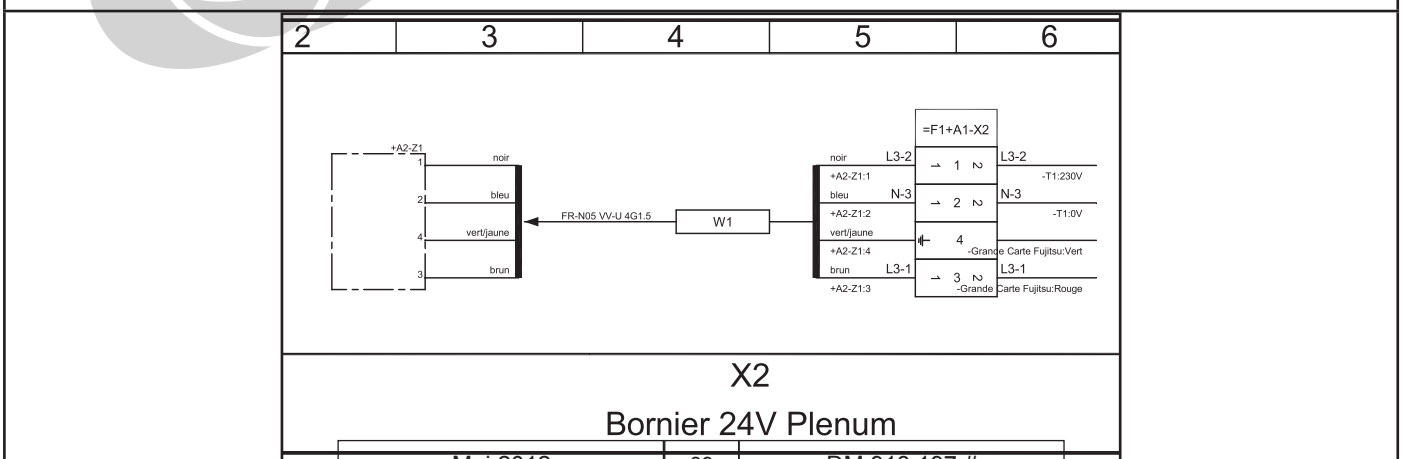
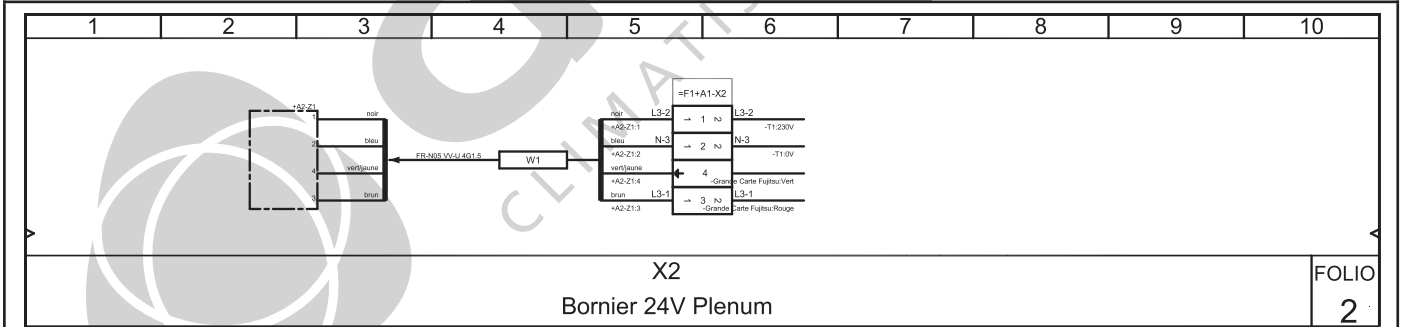
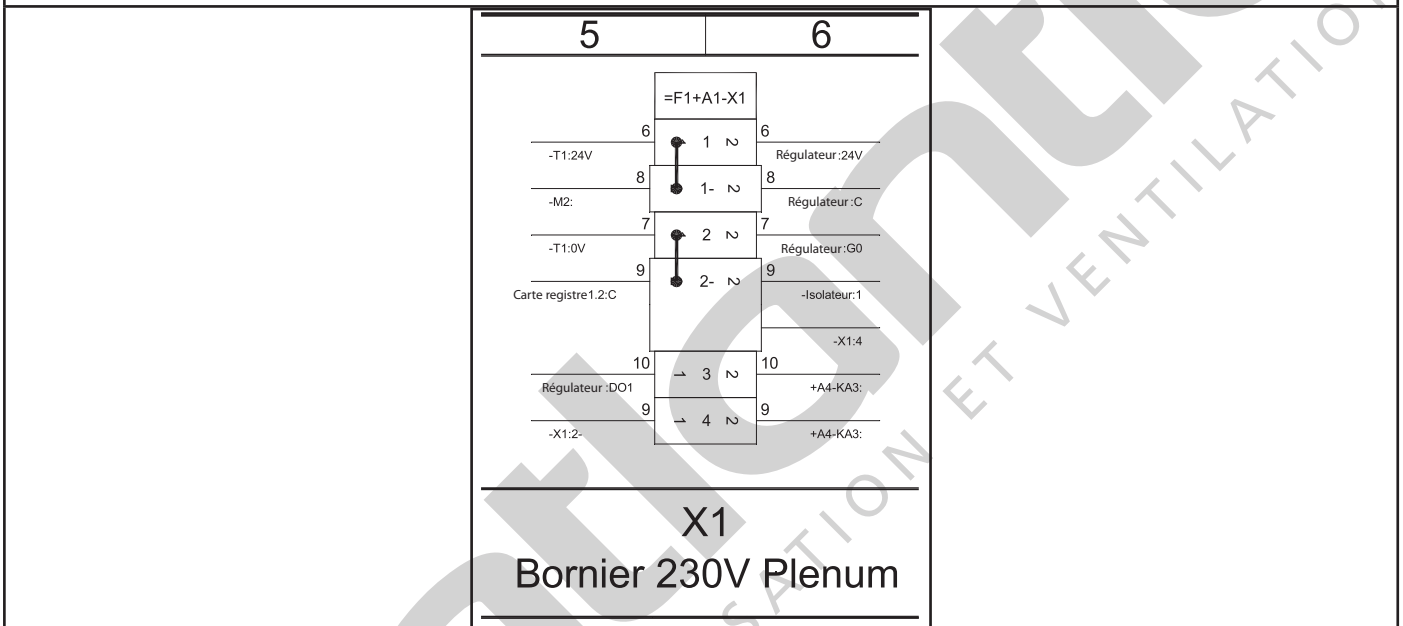
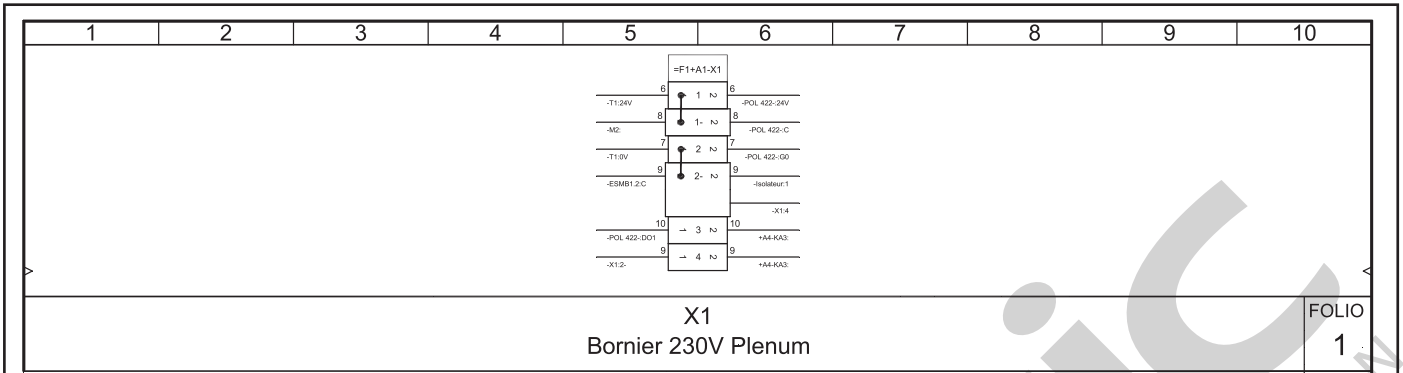

# SCHÉMAS ÉLECTRIQUE ET ÉLECTRONIQUE

## 9.8. Bornier boîtier électrique gainable

Légende ⇨ F:02-3 = Folio 2 colonne 3

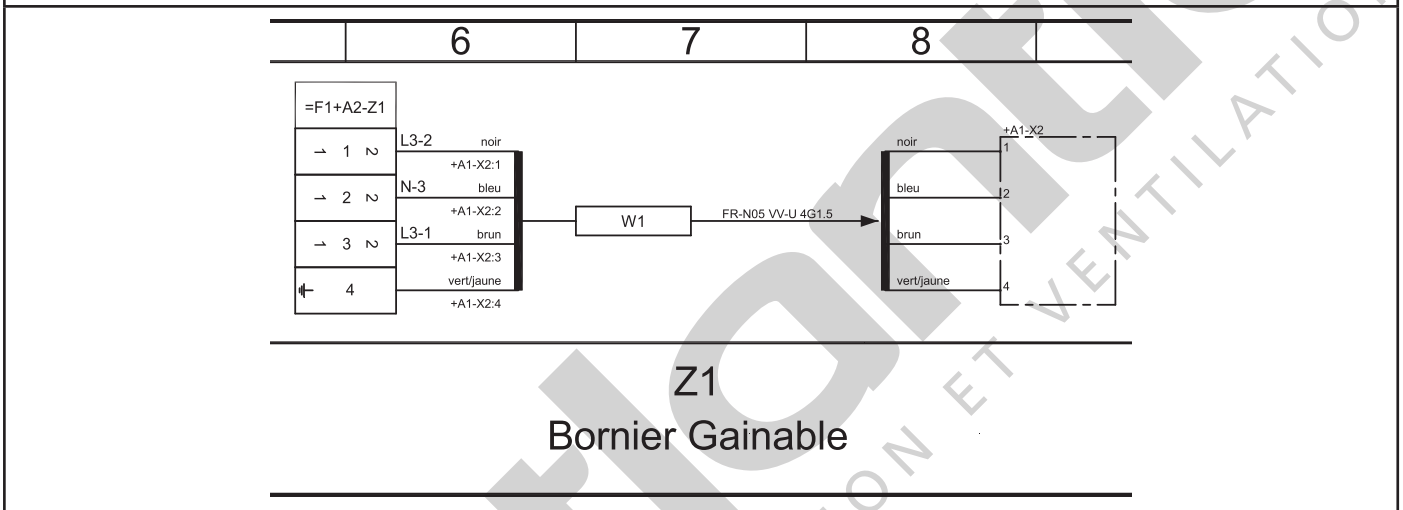
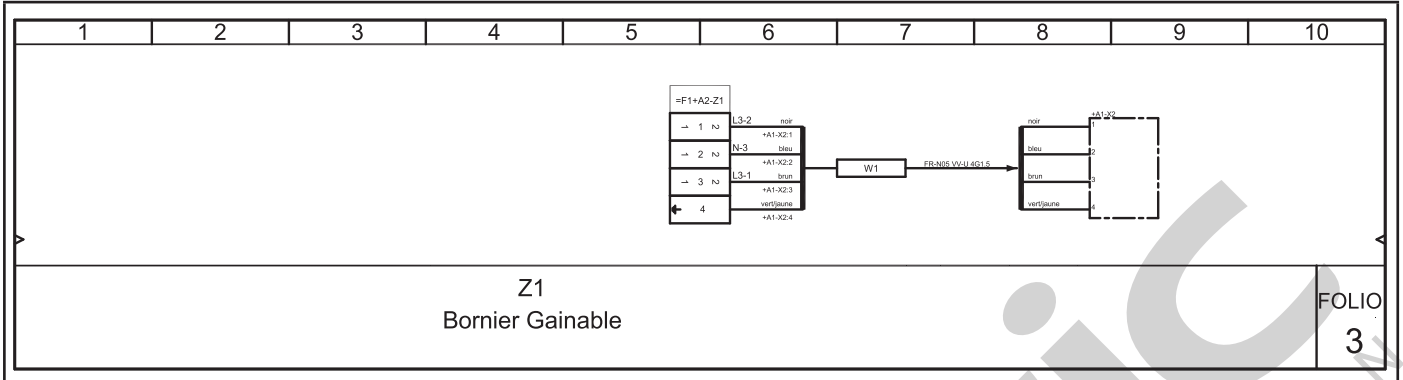

## 9.9. Relai appoint électrique

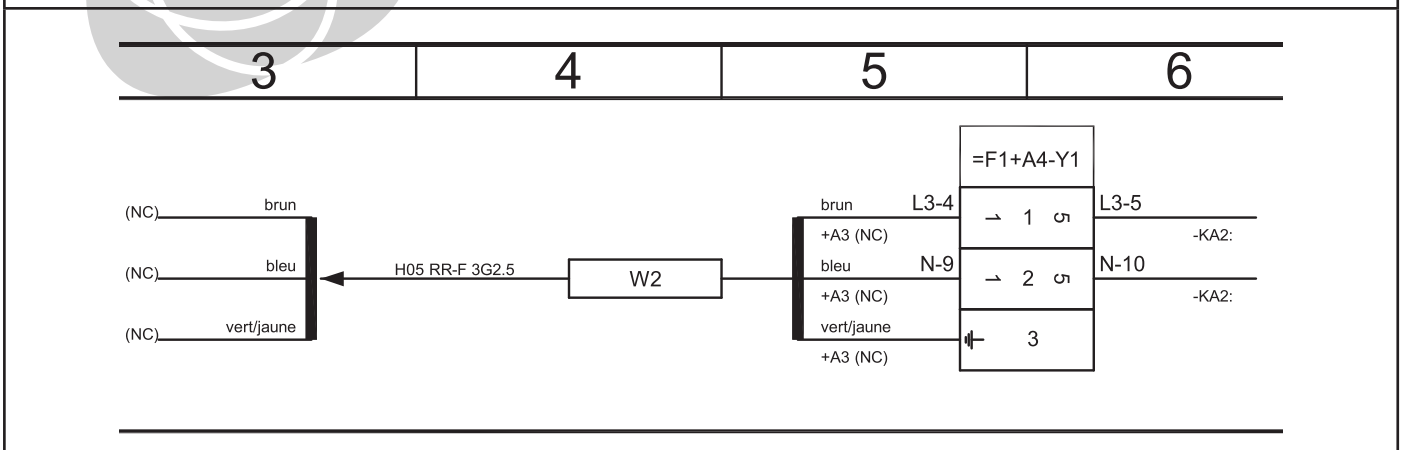
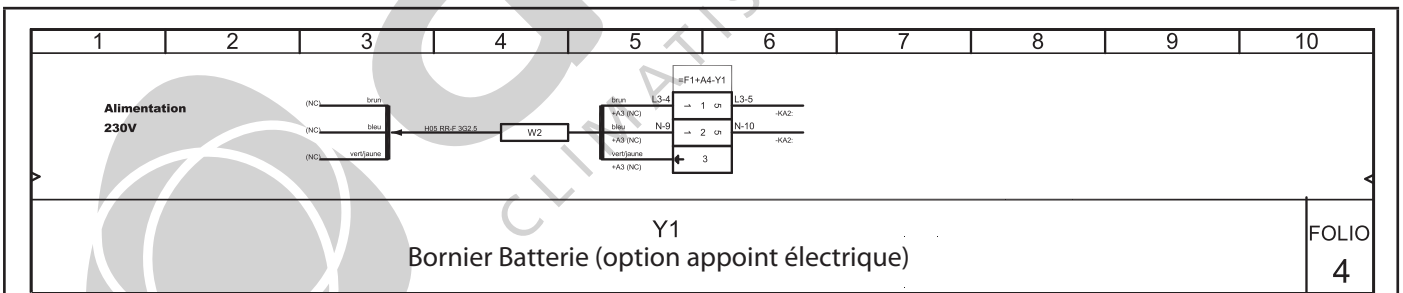

## NOTES

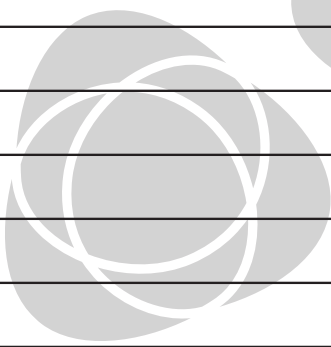

atlantic  
CLIMATISATION ET VENTILATION

Votre spécialiste



**Siège social** : ATLANTIC climatisation & ventilation  
S.A.S. au capital de 2 916 400 euros  
13, Boulevard Monge - Z.I - BP 71 - 69882 MEYZIEU cedex  
RCS Lyon n° B 421 370 289  
SAV n°AZUR : 0810 0810 69 – Télécopie : 04 72 45 11 18  
[www.atlantic-pro.fr](http://www.atlantic-pro.fr)

DM 913 197 #

Mai 2012